

USER'S MANUAL
BEDIENUNGSANLEITUNG
MANUEL D'UTILISATION
MANUAL DE USUARIO
INSTRUKCJA OBSŁUGI
MANUALE D'USO



PHANTOM F5

HIGH-POWER FOG MACHINE

CLPHANTOMF5

CONTENTS / INHALTSVERZEICHNIS / CONTENU / CONTENIDO / TREŚĆ / CONTENUTO

ENGLISH

SAFETY INFORMATION	3
INTRODUCTION	5
CONNECTIONS, CONTROL AND DISPLAY ELEMENTS OPERATION	5
OPERATION BY CABLE REMOTE	7
SETUP AND INSTALLATION	8
TECHNICAL SPECIFICATIONS	8
MANUFACTURER'S DECLARATIONS	9
DMX CONTROL	10
	51

DEUTSCH

SICHERHEITSHINWEISE	11
EINFÜHRUNG	13
ANSCHLÜSSE, BEDIEN- UND ANZEIGEELEMENTE	13
BEDIENUNG	15
BEDIENUNG PER KABELFERNBEDIENUNG	16
AUFSTELLUNG UND MONTAGE	16
TECHNISCHE DATEN	17
HERSTELLERERKLÄRUNGEN	18
DMX STEUERUNG	51

FRANCAIS

MESURES PRÉVENTIVES	19
INTRODUCTION	21
RACCORDEMENTS, ÉLÉMENTS DE COMMANDE ET D'AFFICHAGE	21
COMMANDE	23
COMMANDE PAR TÉLÉCOMMANDE FILAIRE	24
INSTALLATION ET MONTAGE	24
CARACTÉRISTIQUES TECHNIQUES	25
DÉCLARATIONS DU FABRICANT	26
PILOTAGE EN MODE DMX	51

ESPAÑOL

INSTRUCCIONES DE SEGURIDAD	27
INTRODUCCIÓN	28
CONEXIONES, ELEMENTOS DE MANEJO Y ELEMENTOS DE VISUALIZACIÓN	29
MANEJO	31
MANEJO POR MANDO A DISTANCIA CON CABLE	32
INSTALACIÓN Y MONTAJE	32
DATOS TÉCNICOS	33
DECLARACIONES DEL FABRICANTE	34
CONTROL DMX	51

POLSKI

ŚRODKI OSTROŻNOŚCI	35
WPROWADZENIE	37
PRZYŁĄCZA, ELEMENTY OBSŁUGI I WSKAŹNIKI	37
OBSŁUGA	39
OBSŁUGA PILOTEM PRZEWODOWYM	40
USTAWIANIE I MONTAŻ	40
DANE TECHNICZNE	41
OŚWIADCZENIA PRODUCENTA	42
STEROWANIE DMX	51

ITALIANO

MISURE PRECAUZIONALI	43
INTRODUZIONE	45
CONNESSIONI, ELEMENTI DI COMANDO E DI VISUALIZZAZIONE	45
UTILIZZO	47
UTILIZZO CON TELECOMANDO VIA CAVO	48
INSTALLAZIONE E MONTAGGIO	48
DATI TECNICI	49
DICHIARAZIONI DEL PRODUTTORE	50
CONTROLLO DMX	51

YOU HAVE MADE THE RIGHT CHOICE!

This device was developed and produced under the highest standards of quality in order to ensure smooth operation for many years. Please read these operating instructions carefully so that you can use your new Cameo Light product quickly and optimally. You can find more information on Cameo Light on our website WWW.CAMEOLIGHT.COM.

SAFETY INFORMATION

1. Please read through these instructions carefully.
2. Store all information and instructions in a secure location.
3. Follow the instructions.
4. Heed all warnings. Do not remove any safety warnings or other information from the device.
5. Use the device only in the intended manner.
6. Use only stable and suitable stands and/or mounts (for fixed installations). Make sure that wall mounts are properly installed and secured. Make sure that the device is securely installed and will not fall.
7. During installation, heed all safety provisions that apply in your country.
8. Do not install and operate the device in the vicinity of heaters, heat reservoirs, ovens, or other heat sources. Make sure that the device is installed in such a way that it is sufficiently cooled and will not overheat.
9. Do not place any ignition sources, e.g. candles, on the device.
10. Do not block the ventilation slits.
11. The device was designed to be used only in interior spaces, do not operate the device in the direct vicinity of water (this does not apply to specialty outdoor devices - in this case, please note the special instructions given in the following). Do not bring the device into contact with combustible materials, fluids, or gases.
12. Make sure that no water can drop or splash into the device. Do not place any containers filled with fluids, such as vases or drinking vessels, onto the device.
13. Ensure that no objects can fall into the device.
14. Operative the device using only those accessories recommended and specified by the manufacturer.
15. Do not open the device, and do not modify it.
16. After connecting the device, inspect all cable paths in order to avoid damage or accidents, such as those caused by tripping over said cables.
17. During transport, ensure that the device will not fall and potentially cause material damage and personal harm.
18. If your device no longer functions properly, fluids or objects have made their way into the device interior, or the device is otherwise damaged, switch it off immediately and remove it from the power outlet (provided the device is active). This device is to be repaired only by authorized specialists.
19. Use a dry towel to clean the device.
20. Follow all laws on disposal applicable in your country. Please separate plastic and paper or cardboard when disposing of the packaging.
21. Plastic bags must be kept out of reach of children.

FOR DEVICES CONNECTED TO A POWER SUPPLY:

22. **ATTENTION:** If the device power cable is equipped with a ground pin, it must be inserted into an outlet with a grounding conductor. Never disable the grounding conductor of a power cable.
23. Do not immediately switch on the device when it has been exposed to stark temperature deviations (for example after transport). Humidity and condensation could damage the device. Switch on the device only when it has reached room temperature.
24. Before you connect the device to the outlet, first ensure that voltage and frequency of the power supply complies with the values given on the device. If the device has a voltage selector switch, connect the device to the outlet only if the device values comply with the values of the power supply. If the provided power cable or power adapter does not fit your power outlet, contact an electrician.
25. Do not step on the power cable. Make sure that live cables, in particular those at the power socket or at the power adapter and the device socket, are not bent.
26. With regard to the device cables, always make sure that the power cable or power adapter is always freely accessible. Always separate the device from the power supply when the device is not in use or when you would like to clean the device. Always unplug the power cable and power adapter from the power outlet using the plug or adapter, not the cord. Never touch the power cable and power adapter with wet hands.
27. If possible, do not switch the device on and off quickly because this may impair the service life of the device.
28. **IMPORTANT INFO:** Replace fuses only with fuses of the same type and value. If a fuse trips repeatedly, please contact an authorized service center.
29. In order to completely separate the device from the power supply, remove the power cable or power adapter from the outlet.
30. If your device is equipped with a Volex power cord, release the correct Volex device connector before removing the cord. However, this also means that the device may slide and fall when removing the power cord, which may cause personal harm and/or material damage. Therefore, always lay cables carefully.
31. Remove the power cable and power adapter from the outlet when there is a risk of lighting or when you no longer want to use the device.
32. The device may only be installed when it carries no voltage (separate the power plug from the power supply).
33. Dust and other debris within the device may damage it. The device should be serviced or cleaned regularly by qualified specialists depending on the environmental conditions (dust, nicotine, smoke, etc.) in order to avoid overheating.
34. The distance to combustible materials must be at least 0.5 m.
35. Power cables for powering multiple devices must have a core cross-section of at least 1.5 mm². In the EU, lines must be H05VV-F or similar. Adam Hall provides suitable cables. Using these cables, you can connect multiple devices via the Power Out connection with the Power In connection of another device. Ensure that the total power consumption of all connected devices does not exceed the specified value (printed on the device). Be sure to keep power lines as short as possible.

36. The appliance is not to be used by persons (including children) with reduced physical, sensory or mental capabilities, or lack of experience and knowledge.

37. Children must be instructed not to play with the device.

38. If the power cord of the device is damaged, do not use the device. The power cord must be replaced by an adequate cable or assembly from an authorized service center.



CAUTION:

To reduce the risk of electric shock, do not remove cover (or back). There are no user serviceable parts inside. Maintenance and repairs should be exclusively carried out by qualified service personnel.



The warning triangle with lightning symbol indicates dangerous uninsulated voltage inside the unit, which may cause an electrical shock.



The warning triangle with exclamation mark indicates important operating and maintenance instructions.



Warning! This symbol indicates a hot surface. Certain parts of the housing can become hot during operation. After use, wait for a cool-down period of at least 10 minutes before handling or transporting the device.



Warning! This device is designed for use below 2000 metres in altitude.



Warning! This product is not intended for use in tropical climates.



CAUTION! IMPORTANT INFORMATION ON FOG MACHINES!

1. The device is specially developed for professional use in the area of event technology and is not suitable for household use!
2. Use only Cameo fog fluid (water-based) and never fill the canister with combustible fluids! Risk of explosion!
3. Disconnect the fog machine from the power supply before changing or filling the canister with fog fluid!
4. Only use the fog machine in well-ventilated spaces!
5. Never operate the fog machine unattended!
6. Separate the fog machine from the power supply before setup and installation, and make sure that the fog machine has cooled completely.
7. The fog output nozzle becomes very hot during use. Do not touch the output nozzle during use and keep a minimum distance of 50 cm! Before cleaning and transport, make sure that the device has cooled completely!
8. The discharged fog is very hot! Never aim the output nozzle at people or animals! BURN HAZARD!
9. Ensure that no people and animals are located directly below the fog machines! BURN HAZARD!
10. Never aim the fog outlet nozzle at open flames or combustible materials!
11. Ensure that other electrical devices and outlets are never directly exposed to the fog jet.
12. Fluid may collect via condensation in front of the fog outlet nozzle during use. Caution, slipping hazard!
13. Occasionally, small amounts of fog may escape during use even when not triggered, as well as a short time after switching off the fog machine.
14. Never expose persons with respiratory diseases (such as allergies, asthma) to artificial fog.
15. When using fog machines, ensure that visibility within the room does not sink below approx. 2 meters so that people can still safely orient themselves within the space.
16. Empty the fluid canister before transport.
17. The fog released can trigger smoke alarms.
18. Keep away from children!

INTRODUCTION

PROFESSIONAL FOG MACHINE

CLPHANTOMF5

CONTROL FUNCTIONS

1-channel and 3-channel DMX control

Cable remote

PROPERTIES

Professional fog machine for water-based fog fluid. DMX control. Cable remote included.

Operating voltage 230 V AC / 50-60 Hz. Power consumption 1450 W.

CONNECTIONS, CONTROL, AND DISPLAY ELEMENTS

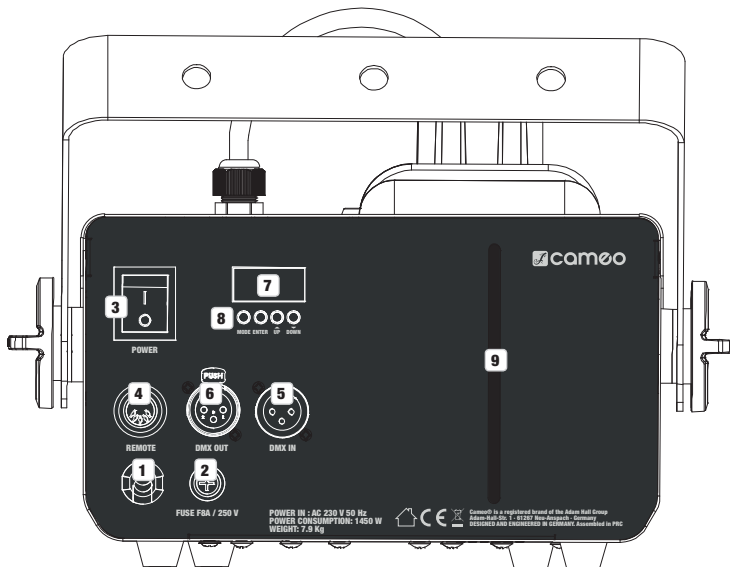

1 POWER IN

Permanently connected power cable with CEE 7/7 power plug.

2 FUSE

Fuse holder for 5 x 20 mm micro fuses. **IMPORTANT NOTE:** Replace the fuse only with a fuse of the same type and values (see inscription on housing). If a fuse trips repeatedly, please contact an authorized service center.

3 ON / OFF

On or off switch for the device power supply.

4 REMOTE

Female 5-pin DIN jack for connection of the cable remote (included).

5 DMX IN

Male 3-pin XLR jack for connection of a DMX controller.

6 DMX OUT

Female three-pin XLR connector to transmit the DMX control signal.

7 LED DISPLAY

4-digit LED display for display of the DMX start address and other information.

8 CONTROL KEYS

MODE - press MODE to go to the processing menu and press MODE again to show the DMX start address on the display.

ENTER - press ENTER to go one level deeper in the processing menu and to confirm value or status changes.

UP / DOWN - use the UP and DOWN buttons to change a value, such as the DMX start address or the status of a menu item.

9 WINDOW

Window to monitor the canister fill level. The canister is illuminated to make fill level monitoring easier. In the heating phase red LEDs are permanently on. Once the heating phase has been completed and the device is ready for use, blue LEDs light up.

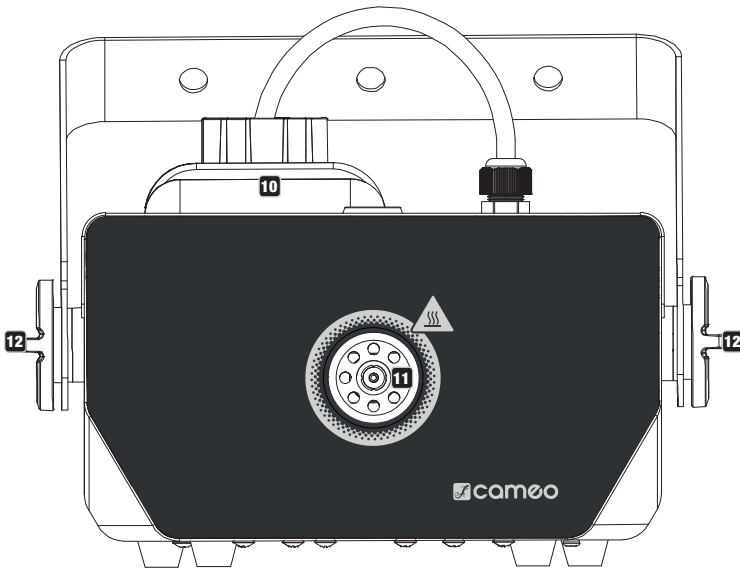
**10 CANISTER**

Fluid canister with screw cap and intake hose. The sinter filter on the end of the intake hose ensures that contaminant particles do not get into the system and that the hose end is always at the lowest point of the canister. Completely disconnect the fog machine from the power supply (remove the power plug) before filling the canister. Let the fog machine cool down sufficiently to prevent burn injuries. Unscrew the lid of the canister and fill it with suitable fog fluid. Make sure that no fog fluid enters the device (take canister out of the fog machine). Put the intake hose back into the canister and carefully close it using the lid. Never operate the fog machine without fog fluid.

11 FOG OUTPUT NOZZLE

The fog output nozzle is located on the front side of the fog machine. Caution, very hot! When setting up and installing the fog machine, follow the information under **"CAUTION! IMPORTANT INFORMATION ON FOG MACHINES!"** in the safety instructions.

12 HANDLE SCREWS

Handle screws for adjustment of the mounting bracket.

13 VENTILATION SLOTS

Ventilation slots are located on the top of the device. Ensure that the ventilation slots are not covered and that air can circulate freely.

14 SECURING POINT

Securing point for attaching the device on crossbeam installations.

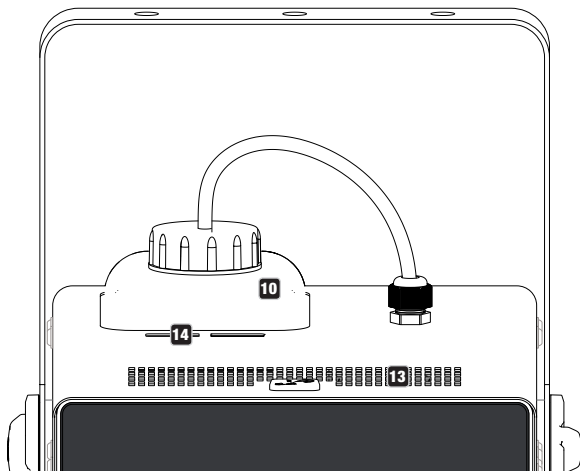

OPERATION

NOTES

- Remove the protective film from the front of the fog machine before using it for the first time.
- After connection to the power supply the fog machine's heating phase will start (approx. 4 minutes). During this time the display will show "UP" and the fog output cannot be started. After the heating phase is completed the previously set DMX start address will be shown on the display when a DMX controller is connected to the device. In cable remote operation the green LED on the remote will light up. Operation by DMX controller has priority over operation by cable remote.
- The fluid canister has a canister illumination to make fill level monitoring easier. In the heating phase red LEDs are permanently on. Once the heating phase has been completed and the device is ready for use, blue LEDs light up. Check the fill level regularly and refill with fog fluid as required (disconnect device from power supply before refilling).
- Do not operate the fog machine without fog fluid!

In order to remove fluid residue in the vaporizer system of your fog machine and thus ensure a long service life, clean the vaporizer system regularly (approx. every 60 operating hours). To do so, use the special Cameo cleaning fluid for fog machines and follow the instruction on the bottle label.

CONFIGURING DMX MODE

Press MODE to access the processing menu and press UP or DOWN until the display shows the menu item "Addr". Confirm with ENTER then select the desired DMX start address by using the UP or DOWN buttons (hold down for fast value change) and confirm the selection by pressing ENTER.

SETTING DMX MODE

Press MODE to access the processing menu and press UP or DOWN until the display shows the menu item "chnd" (Channel Mode). Confirm with ENTER and then select the desired DMX operating mode by using the UP or DOWN buttons (1ch / 3ch). Confirm your selection with ENTER.

ACTIVATE / DEACTIVATE DARK MODE

In some situations the canister illumination and illuminated display can be disruptive. That's why you have the option of activating dark mode, which deactivates canister illumination and the display. Press MODE to access the processing menu and press UP or DOWN until the display shows the menu item "dARK" (Dark Mode). Confirm with ENTER and use UP or DOWN to select "on" (activate dark mode) or "off" (deactivate dark mode). Confirm your selection with ENTER. When dark mode is activated the canister illumination will turn off immediately, the display after approx. 15 seconds. Press one of the control keys to reactivate the display.

OPERATION BY CABLE REMOTE

Operation by cable remote is only possible if no active DMX controller is connected to the device. After connection of the cable remote to the appropriate REMOTE jack, the display will show the code that set last time. When the green LED display on the remote lights up the heating phase is completed and the fog machine is ready for operation.

MANUAL - press the button down for as long as you want the fog output to continue. The fluid pump will be operated at maximum output.

CONT - switch for continuous fog output. The fog quantity is preset using the VOLUME controller. The red display LED is lit up when this operating mode is activated.

TIMER - switch for time-controlled fog output. The fog quantity is preset using the VOLUME controller, the time interval is set using the INTERVAL controller and the fog output duration is set using the DURATION controller. The yellow display LED is lit up when this operating mode is activated.

The continuous fog output function CONT has priority over the time-controlled function TIMER. Manual control MANUAL has priority over both other functions.



SETUP AND INSTALLATION

Place the fog machine in a suitable location on its preinstalled rubber feet. Install on a crossbeam using an optionally available transverse clamp that is attached to the fog machine mounting bracket. Make sure that the device is firmly attached and secure it using a suitable safety cable on the provided point (A). The maximum permitted incline of the fog machine is 30°. During setup and installation, follow the information under **"CAUTION! IMPORTANT INFORMATION ON FOG MACHINES!"** in the safety instructions.



Important safety information: Overhead installation requires extensive experience, including the calculation of workload limits and installed equipment, and periodic safety checks of all installation materials and devices. If you do not have these qualifications, do not attempt to carry out the installation yourself; contact a professional company.

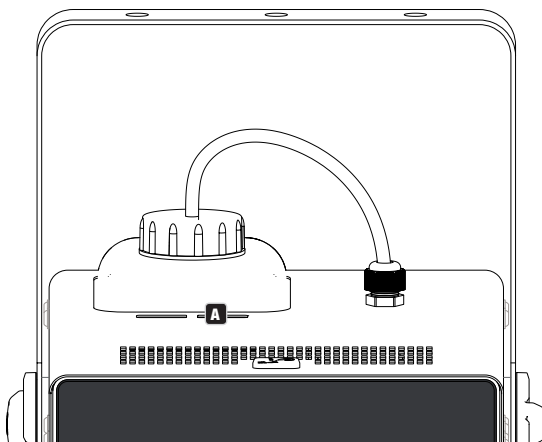

TECHNICAL SPECIFICATIONS

Article number:	CLPHANTOMF5
Product type:	Fog machine
Type:	Fog generator per vaporization principle
Heat-up time:	Approx. 4 minutes
Heating element power:	1400 W
Output volume:	Approx. 240 m ³ /min
Fog output range:	Approx. 5-6 m
Output duration:	Approx. 8-12 s
Reheating time:	Approx. 15 s
Fluid consumption:	Approx. 90 ml/min
Canister volume:	1.8 l
Controller:	DMX512, cable remote with 10 m cable
DMX input:	3-pin XLR, male
DMX output:	3-pin XLR, female
DMX mode:	1-channel, 3-channel
DMX functions:	Fog output, timer interval, timer duration
System settings:	Dark mode on / off (display and canister illumination on / off)
Connection for cable remote:	5-pin DIN, female
Cable remote functions:	Timer (interval, duration, volume), continuous fog output, manual fog output
Cable remote display elements:	Fog machine ready for use (green LED), continuous fog output (red LED), timer function (yellow LED)
Display elements:	4-digit LED display
Power supply connection:	Permanently connected power cable with CEE 7/7 power plug
Operating voltage:	230 V AC / 50 – 60 Hz
Fuse:	F8AL 250 V (5x20 mm)
Power consumption:	1450 W
Ambient temperature (running):	5 °C – 40 °C
Relative humidity:	< 85 %, non-condensing
Housing material:	Metal
Housing color:	Bi-color black / gray
Dimensions (W x H x D):	250 x 150 x 420 mm
Weight (without canister):	7.9 kg
Accessories (included):	4 rubber feet. Canister and cable remote included.

ENGLISH

DEUTSCH

FRANCAIS

ESPAÑOL

POLSKI

ITALIANO

DMX

MANUFACTURER'S DECLARATIONS

MANUFACTURER'S WARRANTY & LIMITATIONS OF LIABILITY

You can find our current warranty conditions and limitations of liability at: https://cdn-shop.adamhall.com/media/pdf/MANUFACTURERS-DECLARATIONS_CAMEO.pdf. To request warranty service for a product, please contact Adam Hall GmbH, Adam-Hall-Str. 1, 61267 Neu Anspach / Email: Info@adamhall.com / +49 (0)6081 / 9419-0.



CORRECT DISPOSAL OF THIS PRODUCT

(valid in the European Union and other European countries with a differentiated waste collection system)

■ This symbol on the product, or on its documents indicates that the device may not be treated as household waste. This is to avoid environmental damage or personal injury due to uncontrolled waste disposal. Please dispose of this product separately from other waste and have it recycled to promote sustainable economic activity. Household users should contact either the retailer where they purchased this product, or their local government office, for details on where and how they can recycle this item in an environmentally friendly manner. Business users should contact their supplier and check the terms and conditions of the purchase contract. This product should not be mixed with other commercial waste for disposal.

FCC STATEMENT

This device complies with Part 15 of the FCC Rules. Operation is subject to the following two conditions:

- (1) This device may not cause harmful interference, and
- (2) This device must accept any interference received, including interference that may cause undesired operation

CE Compliance

Adam Hall GmbH states that this product meets the following guidelines (where applicable):

R&TTE (1999/5/EC) or RED (2014/53/EU) from June 2017

Low voltage directive (2014/35/EU)

EMV directive (2014/30/EU)

RoHS (2011/65/EU)

The complete declaration of conformity can be found at www.adamhall.com.

Furthermore, you may also direct your enquiry to info@adamhall.com.

SIE HABEN DIE RICHTIGE WAHL GETROFFEN!

Dieses Gerät wurde unter hohen Qualitätsanforderungen entwickelt und gefertigt, um viele Jahre einen reibungslosen Betrieb zu gewährleisten. Bitte lesen Sie diese Bedienungsanleitung sorgfältig, damit Sie Ihr neues Produkt von Cameo Light schnell und optimal einsetzen können. Weitere Informationen über Cameo Light erhalten Sie auf unserer Website WWW.CAMEOLIGHT.COM.

SICHERHEITSHINWEISE

1. Lesen Sie diese Anleitung bitte sorgfältig durch.
2. Bewahren Sie alle Informationen und Anleitungen an einem sicheren Ort auf.
3. Befolgen Sie die Anweisungen.
4. Beachten Sie alle Warnhinweise. Entfernen Sie keine Sicherheitshinweise oder andere Informationen vom Gerät.
5. Verwenden Sie das Gerät nur in der vorgesehenen Art und Weise.
6. Verwenden Sie ausschließlich stabile und passende Stative bzw. Befestigungen (bei Festinstallationen). Stellen Sie sicher, dass Wandhalterungen ordnungsgemäß installiert und gesichert sind. Stellen Sie sicher, dass das Gerät sicher installiert ist und nicht herunterfallen kann.
7. Beachten Sie bei der Installation die für Ihr Land geltenden Sicherheitsvorschriften.
8. Installieren und betreiben Sie das Gerät nicht in der Nähe von Heizkörpern, Wärmespeichern, Öfen oder sonstigen Wärmequellen. Sorgen Sie dafür, dass das Gerät immer so installiert ist, dass es ausreichend gekühlt wird und nicht überhitzen kann.
9. Platzieren Sie keine Zündquellen wie z.B. brennende Kerzen auf dem Gerät.
10. Lüftungsschlitze dürfen nicht blockiert werden.
11. Das Gerät wurde ausschließlich für die Verwendung in Innenräumen entwickelt, betreiben Sie das Gerät nicht in unmittelbarer Nähe von Wasser (gilt nicht für spezielle Outdoor Geräte - beachten Sie in diesem Fall bitte die im Folgenden vermerkten Sonderhinweise). Bringen Sie das Gerät nicht mit brennbaren Materialien, Flüssigkeiten oder Gasen in Berührung.
12. Sorgen Sie dafür, dass kein Tropf- oder Spritzwasser in das Gerät eindringen kann. Stellen Sie keine mit Flüssigkeit gefüllten Behältnisse wie Vasen oder Trinkgefäße auf das Gerät.
13. Sorgen Sie dafür, dass keine Gegenstände in das Gerät fallen können.
14. Betreiben Sie das Gerät nur mit dem vom Hersteller empfohlenen und vorgesehenen Zubehör.
15. Öffnen Sie das Gerät nicht und verändern Sie es nicht.
16. Überprüfen Sie nach dem Anschluss des Geräts alle Kabelwege, um Schäden oder Unfälle, z. B. durch Stolperfallen zu vermeiden.
17. Achten Sie beim Transport darauf, dass das Gerät nicht herunterfallen und dabei möglicherweise Sach- und Personenschäden verursachen kann.
18. Wenn Ihr Gerät nicht mehr ordnungsgemäß funktioniert, Flüssigkeiten oder Gegenstände in das Geräteinnere gelangt sind, oder das Gerät anderweitig beschädigt wurde, schalten Sie es sofort aus und trennen es von der Netzsteckdose (sofern es sich um ein aktives Gerät handelt). Dieses Gerät darf nur von autorisiertem Fachpersonal repariert werden.
19. Verwenden Sie zur Reinigung des Geräts ein trockenes Tuch.
20. Beachten Sie alle in Ihrem Land geltenden Entsorgungsgesetze. Trennen Sie bei der Entsorgung der Verpackung bitte Kunststoff und Papier bzw. Kartonagen voneinander.
21. Kunststoffbeutel müssen außer Reichweite von Kindern aufbewahrt werden.

BEI GERÄTEN MIT NETZANSCHLUSS:

22. ACHTUNG: Wenn das Netzkabel des Geräts mit einem Schutzkontakt ausgestattet ist, muss es an einer Steckdose mit Schutzleiter angeschlossen werden. Deaktivieren Sie niemals den Schutzleiter eines Netzkabels.
23. Schalten Sie das Gerät nicht sofort ein, wenn es starken Temperaturschwankungen ausgesetzt war (beispielsweise nach dem Transport). Feuchtigkeit und Kondensat könnten das Gerät beschädigen. Schalten Sie das Gerät erst ein, wenn es Zimmertemperatur erreicht hat.
24. Bevor Sie das Gerät an die Steckdose anschließen, prüfen Sie zuerst, ob die Spannung und die Frequenz des Stromnetzes mit den auf dem Gerät angegebenen Werten übereinstimmen. Verfügt das Gerät über einen Spannungswahlschalter, schließen Sie das Gerät nur an die Steckdose an, wenn die Gerätewerte mit den Werten des Stromnetzes übereinstimmen. Wenn das mitgelieferte Netzkabel bzw. der mitgelieferte Netzadapter nicht in Ihre Netzsteckdose passt, wenden Sie sich an Ihren Elektriker.
25. Treten Sie nicht auf das Netzkabel. Sorgen Sie dafür, dass spannungsführende Kabel speziell an der Netzbuchse bzw. am Netzadapter und der Gerätebuchse nicht geknickt werden.
26. Achten Sie bei der Verkabelung des Geräts immer darauf, dass das Netzkabel bzw. der Netzadapter stets frei zugänglich ist. Trennen Sie das Gerät stets von der Stromzuführung, wenn das Gerät nicht benutzt wird, oder Sie das Gerät reinigen möchten. Ziehen Sie Netzkabel und Netzadapter immer am Stecker bzw. am Adapter und nicht am Kabel aus der Steckdose. Berühren Sie Netzkabel und Netzadapter niemals mit nassen Händen.
27. Schalten Sie das Gerät möglichst nicht schnell hintereinander ein und aus, da sonst die Lebensdauer des Geräts beeinträchtigt werden könnte.
28. WICHTIGER HINWEIS: Ersetzen Sie Sicherungen ausschließlich durch Sicherungen des gleichen Typs und Wertes. Sollte eine Sicherung wiederholt auslösen, wenden Sie sich bitte an ein autorisiertes Servicezentrum.
29. Um das Gerät vollständig vom Stromnetz zu trennen, entfernen Sie das Netzkabel bzw. den Netzadapter aus der Steckdose.
30. Wenn Ihr Gerät mit einem Volex-Netzanschluss bestückt ist, muss der passende Volex-Gerätestecker entsperrt werden, bevor er entfernt werden kann. Das bedeutet aber auch, dass das Gerät durch ein Ziehen am Netzkabel verrutschen und herunterfallen kann, wodurch Personen verletzt werden und/oder andere Schäden auftreten können. Verlegen Sie Ihre Kabel daher immer sorgfältig.
31. Entfernen Sie Netzkabel und Netzadapter aus der Steckdose bei Gefahr eines Blitzschlags oder wenn Sie das Gerät länger nicht verwenden.
32. Das Gerät darf nur im spannungsfreien Zustand (Trennung des Netzsteckers vom Stromnetz) installiert werden.
33. Staub und andere Ablagerungen im Inneren des Geräts können es beschädigen. Das Gerät sollte je nach Umgebungsbedingungen

(Staub, Nikotin, Nebel etc.) regelmäßig von qualifiziertem Fachpersonal gewartet bzw. gesäubert werden (keine Garantieleistung), um Überhitzung und Fehlfunktionen zu vermeiden.

34. Der Abstand zu brennbaren Materialien muss mindestens 0,5 m betragen.

35. Netzleitungen zur Spannungsversorgung mehrerer Geräte müssen mindestens 1,5 mm² Aderquerschnitt aufweisen. In der EU müssen die Leitungen H05VV-F, oder gleichartig, entsprechen. Geeignete Leitungen werden von Adam Hall angeboten. Mit diesen Leitungen können Sie mehrere Geräte über den Power out Anschluss mit dem Power IN Anschluss eines weiteren Gerätes verbinden. Beachten Sie, dass die gesamte Stromaufnahme aller angeschlossenen Geräte den vorgegebenen Wert nicht überschreitet (Aufdruck auf dem Gerät). Achten Sie darauf, Netzleitungen so kurz wie möglich zu halten.

36. Das Gerät darf nicht von Personen (einschließlich Kindern) mit eingeschränkten körperlichen, sensorischen oder geistigen Fähigkeiten oder mangelnder Erfahrung und Kenntnis benutzt werden.

37. Kinder müssen angewiesen werden, nicht mit dem Gerät zu spielen.

38. Wenn das Netzkabel des Geräts beschädigt ist, darf das Gerät nicht verwendet werden. Das Netzkabel muss durch ein adäquates Kabel oder eine spezielle Baugruppe von einem autorisierten Service-Center ersetzt werden.

**ACHTUNG**

Entfernen Sie niemals die Abdeckung, da sonst das Risiko eines elektrischen Schlages besteht. Im Inneren des Geräts befinden sich keine Teile, die vom Bediener repariert oder gewartet werden können. Lassen Sie Wartung und Reparaturen ausschließlich von qualifiziertem Servicepersonal durchführen.



Das gleichseitige Dreieck mit Blitzsymbol warnt vor nichtisolierten, gefährlichen Spannungen im Geräteinneren, die einen elektrischen Schlag verursachen können.



Das gleichseitige Dreieck mit Ausrufungszeichen kennzeichnet wichtige Bedienungs- und Wartungshinweise.



Warnung! Dieses Symbol kennzeichnet heiße Oberflächen. Während des Betriebs können bestimmte Teile des Gehäuses heiß werden. Berühren oder transportieren Sie das Gerät nach einem Einsatz erst nach einer Abkühlzeit von mindestens 10 Minuten.



Warnung! Dieses Gerät ist für eine Nutzung bis zu einer Höhe von maximal 2000 Metern über dem Meeresspiegel bestimmt.



Warnung! Dieses Gerät ist nicht für den Einsatz in tropischen Klimazonen bestimmt.

**VORSICHT! WICHTIGE HINWEISE IN BEZUG AUF NEBELMASCHINEN!**

1. Das Produkt ist für den professionellen Einsatz im Bereich der Veranstaltungstechnik entwickelt worden und ist nicht für den Betrieb in Haushalten geeignet!

2. Verwenden Sie ausschließlich Cameo Nebelfluid (wasserbasierend) und füllen Sie niemals brennbare Flüssigkeiten in den Kanister! Explosionsgefahr!

3. Trennen Sie die Nebelmaschine vom Netz, bevor Sie den Kanister wechseln oder Nebelfluid auffüllen!

4. Betreiben Sie die Nebelmaschine ausschließlich in gut belüfteten Räumen!

5. Betreiben Sie die Nebelmaschine niemals unbeaufsichtigt!

6. Trennen Sie die Nebelmaschine vor dem Aufstellen und Montieren vom Netz und stellen Sie sicher, dass die Nebelmaschine vollständig abgekühlt ist.

7. Die Nebelaustrittsdüse wird im Betrieb sehr heiß. Berühren Sie die Austrittsdüse nicht während des Betriebs und halten Sie einen Mindestabstand von 50cm ein! Stellen Sie vor dem Reinigen und Transportieren sicher, dass das Gerät vollständig abgekühlt ist!

8. Der austretende Nebel ist sehr heiß! Richten Sie die Austrittsdüse niemals auf Personen und Tiere! **VERBRENNUNGSGEFAHR!**

9. Achten Sie darauf, dass sich Personen und Tiere nicht direkt unterhalb von Nebelmaschinen aufhalten dürfen!

VERBRENNUNGSGEFAHR!

10. Richten Sie die Nebelaustrittsdüse niemals auf offene Flammen und brennbare Materialien!

11. Achten Sie darauf, dass andere elektrische Geräte und Steckdosen nie dem direkten Nebelstrahl ausgesetzt werden!

12. Vor der Nebelaustrittsdüse kann im Betrieb Flüssigkeitsansammlung durch Kondensat entstehen. Vorsicht, Rutschgefahr!

13. Gelegentlich können geringe Mengen Nebel während des Betriebs auch ohne Ansteuerung austreten, ebenso auch noch kurze Zeit nach dem Abschalten der Nebelmaschine.

14. Setzen Sie Personen mit Atemwegserkrankungen (z.B. Allergiker, Asthmatiker) niemals künstlichem Nebel aus.

15. Achten Sie beim Einsatz von Nebelmaschinen darauf, dass die Sichtweite im Raum nicht unter ca. 2 Meter sinkt, damit sich Personen im Raum noch sicher orientieren können.

16. Entleeren Sie den Fluidkanister vor einem Transport.

17. Austretender Nebel kann Rauchmelder auslösen.

18. Von Kindern fernhalten!

EINFÜHRUNG

PROFESSIONELLE NEBELMASCHINE

CLPHANTOMF5

STEUERUNGSFUNKTIONEN

1-Kanal und 3-Kanal DMX-Steuerung
Kabelfernbedienung

EIGENSCHAFTEN

Professionelle Nebelmaschine für wasserbasiertes Nebelfluid. DMX-Steuerung. Kabelfernbedienung inklusive. Betriebsspannung 230 V AC / 50-60 Hz. Leistungsaufnahme 1450 W.

ANSCHLÜSSE, BEDIEN- UND ANZEIGEELEMENTE

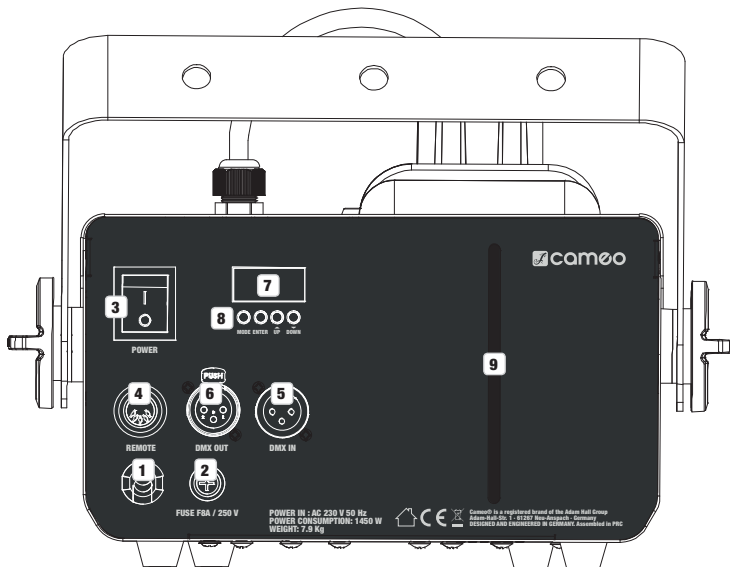

1 POWER IN

Fest angeschlossenes Netzkabel mit CEE 7/7 Netzstecker.

2 FUSE

Sicherungshalter für 5 x 20 mm Feinsicherungen. **WICHTIGER HINWEIS:** Ersetzen Sie die Sicherung ausschließlich durch eine Sicherung des gleichen Typs und mit gleichen Werten (siehe Aufdruck auf dem Gehäuse). Sollte die Sicherung wiederholt auslösen, wenden Sie sich bitte an ein autorisiertes Servicezentrum.

3 EIN / AUS

Ein- bzw. Ausschalter für die Spannungszufuhr des Geräts.

4 REMOTE

Weibliche 5-Pol DIN-Buchse zum Anschließen der Kabelfernbedienung (im Lieferumfang).

5 DMX IN

Männliche 3-Pol XLR-Buchse zum Anschließen eines DMX-Controllers.

6 DMX OUT

Weibliche 3-Pol XLR-Buchse zum Weiterleiten des DMX-Steuersignals.

7 LED DISPLAY

4-stelliges LED-Display für die Anzeige der DMX-Startadresse und weiteren Informationen.

8 BEDIENTASTEN

MODE - Drücken Sie auf MODE, um ins Bearbeitungsmenü zu gelangen und wiederum auf MODE, um die DMX-Startadresse im Display anzeigen zu lassen.

ENTER - Drücken Sie auf ENTER, um im Bearbeitungsmenü eine Ebene tiefer zu gelangen und um Wert- bzw. Statusänderungen zu bestätigen.

UP / DOWN - Verwenden Sie die Tasten UP und DOWN, um einen Wert, wie z.B. die DMX-Startadresse, bzw. den Status in einem Menüpunkt zu verändern.

9 SICHTFENSTER

Sichtfenster für die Kontrolle des Kanisterfüllstands. Für eine erleichterte Füllstandskontrolle ist der Kanister beleuchtet. In der Aufheizphase leuchten rote LEDs permanent, ist die Aufheizphase abgeschlossen und das Gerät betriebsbereit, leuchten blaue LEDs.

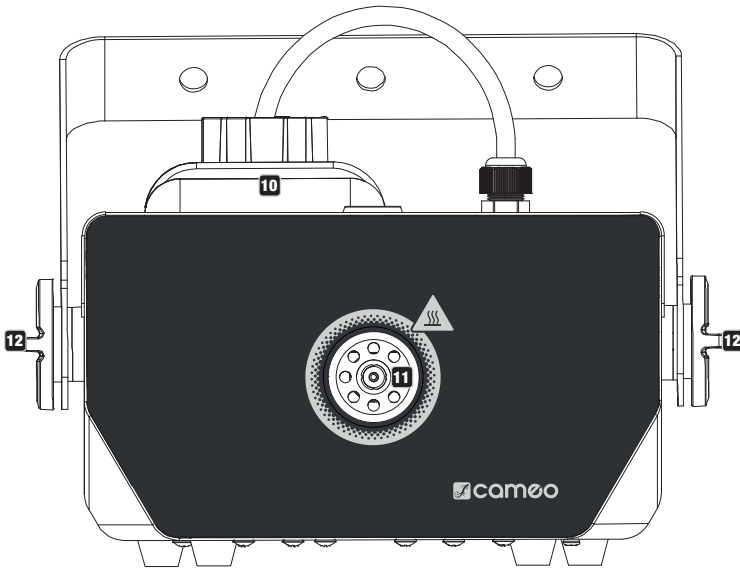
**10 KANISTER**

Fluidkanister mit Schraubdeckel und Ansaugschlauch. Der Sinterfilter am Ende des Ansaugschlauchs sorgt dafür, dass Schmutzpartikel nicht in das System gelangen und dass das Schlauchende stets am tiefsten Punkt des Kanisters liegt. Trennen Sie die Nebelmaschine vor dem Befüllen des Kanisters allpolig vom Netz (Netzstecker ziehen). Um Brandverletzungen zu vermeiden, lassen Sie die Nebelmaschine nun ausreichend abkühlen. Schrauben Sie den Deckel vom Kanister und füllen geeignetes Nebelfluid ein, achten Sie dabei darauf, dass Nebelfluid nicht in das Gerät gelangen kann (Kanister aus der Nebelmaschine nehmen). Führen Sie den Ansaugschlauch wieder in den Kanister ein und verschließen ihn sorgfältig mit Hilfe des Deckels. Betreiben Sie die Nebelmaschine nie ohne Nebelfluid.

11 NEBELAUSTRITTSDÜSE

Die Nebelaustrittsdüse befindet sich auf der Vorderseite der Nebelmaschine. Vorsicht, sehr heiß! Achten Sie bei der Aufstellung und Montage der Nebelmaschine auf die Anmerkungen unter Punkt „**VORSICHT! WICHTIGE HINWEISE IN BEZUG AUF NEBELMASCHINEN!**“ in den Sicherheitshinweisen dieser Anleitung.

12 GRIFFSCHRAUBEN

Griffschrauben zum Verstellen des Montagebügels.

13 LÜFTUNGSSCHLITZE

Auf der Oberseite des Geräts befinden sich Lüftungsschlitze. Achten Sie darauf, dass die Lüftungsschlitze nicht abgedeckt werden und Luft ungehindert zirkulieren kann.

14 SICHERUNGSPUNKT

Sicherungspunkt zum Sichern des Geräts bei Traversenmontage.

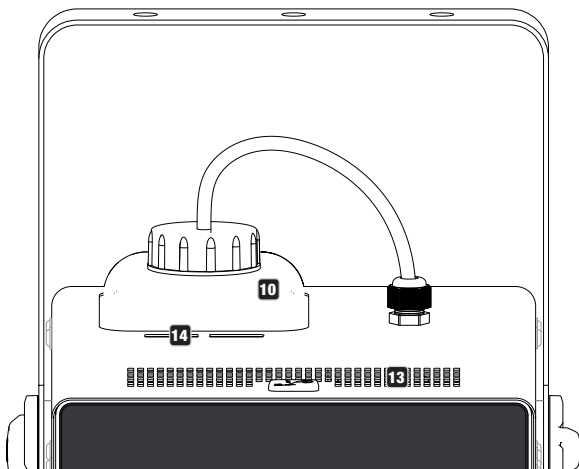

BEDIENUNG

ANMERKUNGEN

- Entfernen Sie die Schutzfolie vor der ersten Benutzung von der Vorderseite der Nebelmaschine.
- Nach dem Anschließen an das Stromnetz erfolgt die Aufheizphase des Verdampfers (ca. 4 Minuten), während dieser Zeit wird im Display „UP“ angezeigt und der Nebelausstoß kann nicht gestartet werden. Nach Abschluss der Aufheizphase wird die zuvor eingestellte DMX-Startadresse im Display angezeigt, sobald ein DMX-Controller am Gerät angeschlossen ist. Beim Betrieb via Kabelfernbedienung leuchtet die grüne LED auf der Fernbedienung. Der Betrieb via DMX-Controller hat Priorität vor dem Betrieb via Kabelfernbedienung.
- Das Fluidkanisterfach verfügt über eine Kanisterbeleuchtung, um den Füllstand leicht ablesen zu können. In der Aufheizphase leuchten rote LEDs permanent. Ist die Aufheizphase abgeschlossen und das Gerät betriebsbereit, leuchten blaue LEDs. Kontrollieren Sie den Füllstand in regelmäßigen Abständen und füllen bei Bedarf Nebelfluid nach (Gerät vor dem Befüllen vom Netz nehmen).
- Betreiben Sie die Nebelmaschine nicht ohne Nebelfluid.
- Um Fluid-Rückstände im Verdampfersystem Ihrer Nebelmaschine zu entfernen und so für eine lange Gerätelebensdauer zu sorgen, führen Sie in regelmäßigen Abständen eine Reinigung des Verdampfersystems durch (ca. alle 60 Betriebsstunden). Nutzen Sie dafür das spezielle Reinigungsfluid für Nebelmaschinen von Cameo und befolgen dabei die Anweisungen auf dem Flaschenetikett.

DMX-STARTADRESSE EINSTELLEN

Drücken Sie auf MODE, um ins Bearbeitungs Menü zu gelangen und drücken dann ggf. so oft auf UP bzw. DOWN, bis im Display der Menüpunkt „Addr“ angezeigt wird. Bestätigen Sie mit ENTER und wählen dann die gewünschte DMX-Startadresse mit Hilfe der Tasten UP bzw. DOWN (gedrückt halten für schnelle Wertänderung) und bestätigen die Auswahl durch Drücken auf ENTER.

DMX-BETRIEBSART EINSTELLEN

Drücken Sie auf MODE, um ins Bearbeitungs Menü zu gelangen und drücken dann ggf. so oft auf UP bzw. DOWN, bis im Display der Menüpunkt „chnd“ (Channel Mode) angezeigt wird. Bestätigen Sie mit ENTER und wählen dann die gewünschte DMX-Betriebsart mit Hilfe der Tasten UP bzw. DOWN (1ch / 3ch). Bestätigen Sie die Auswahl mit ENTER.

DUNKELMODUS AKTIVIEREN / DEAKTIVIEREN

In bestimmten Situationen kann die Kanisterbeleuchtung und das leuchtende Display störend wirken. Sie haben daher die Möglichkeit, den Dunkelmodus zu aktivieren und damit die Kanisterbeleuchtung und das Display abzuschalten. Drücken Sie auf MODE, um ins Bearbeitungsmenü zu gelangen und drücken dann so oft auf UP bzw. DOWN, bis im Display der Menüpunkt „dARK“ (Dark Mode) angezeigt wird. Bestätigen Sie mit ENTER und wählen „ON“ für Dunkelmodus aktiviert und „OFF“ für Dunkelmodus deaktiviert mit Hilfe von UP bzw. DOWN aus. Bestätigen Sie die Auswahl mit ENTER. Beim Aktivieren des Dunkelmodus erlischt die Kanisterbeleuchtung sofort, das Display nach circa 15 Sekunden. Drücken Sie eine der Bedientasten, um das Display wieder zu aktivieren.

BEDIENUNG PER KABELFERNBEDIENUNG

Der Betrieb mit der Kabelfernbedienung ist nur dann möglich, wenn kein aktiver DMX-Controller am Gerät angeschlossen ist. Nachdem die Kabelfernbedienung an der entsprechenden Buchse REMOTE angeschlossen wurde, wird im Display „con“ (Controller) angezeigt. Sobald die grüne Anzeige-LED auf der Fernbedienung leuchtet, ist die Aufheizphase abgeschlossen und die Nebelmaschine ist betriebsbereit.

MANUAL - Halten Sie den Taster so lange gedrückt, wie der Nebelausstoß andauern soll. Die Fluidpumpe wird dabei mit maximaler Leistung betrieben.

CONT - Schalter für den kontinuierlichen Nebelausstoß. Die Nebelmenge wird dabei mit Hilfe des Reglers VOLUME voreingestellt. Solange diese Betriebsart aktiviert ist, leuchtet die rote Anzeige-LED.

TIMER - Schalter für den zeitgesteuerten Nebelausstoß. Die Nebelmenge wird dabei mit Hilfe des Reglers VOLUME voreingestellt, das Zeitintervall wird mit Hilfe des Reglers INTERVAL eingestellt und die Nebelausstoßdauer mit Hilfe des Reglers DURATION. Solange diese Betriebsart aktiviert ist, leuchtet die gelbe Anzeige-LED.

Die Funktion kontinuierlicher Nebelausstoß CONT hat Priorität vor der zeitgesteuerten Funktion TIMER, die manuelle Steuerung MANUAL hat Priorität vor beiden anderen Funktionen.



AUFSTELLUNG UND MONTAGE

Stellen Sie die Nebelmaschine an einer geeigneten Stelle auf die vormontierten Gummifüße. Die Montage an einer Traverse erfolgt mit Hilfe einer optional erhältlichen Traversenklemme, die am Montagebügel der Nebelmaschine befestigt wird. Sorgen Sie für feste Verbindungen und sichern Sie das Gerät mit einem geeigneten Sicherungsseil an der dafür vorgesehenen Stelle (A). Die maximal zugelassene Neigung der Nebelmaschine beträgt 30°. Achten Sie beim Aufstellen und Montieren auf die Anmerkungen unter Punkt „**VORSICHT! WICHTIGE HINWEISE IN BEZUG AUF NEBELMASCHINEN!**“ in den Sicherheitshinweisen dieser Anleitung.



Wichtige Sicherheitshinweise: Überkopfmontage erfordert umfassende Erfahrung, einschließlich der Berechnung der Grenzwerte für die Arbeitslast, des verwendeten Installationsmaterials und der regelmäßigen Sicherheitsüberprüfung aller Installationsmaterialien und Geräten. Wenn Sie diese Qualifikationen nicht haben, versuchen Sie nicht, eine Installation selbst durchzuführen, sondern nutzen Sie die Hilfe von professionellen Unternehmen.

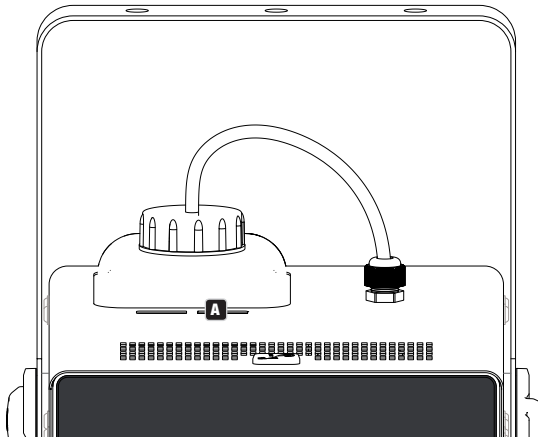

TECHNISCHE DATEN

Artikelnummer:	CLPHANTOMF5
Produktart:	Nebelmaschine
Typ:	Nebelerzeuger nach Verdampfungsprinzip
Aufheizzeit:	ca. 4 Minuten
Leistung Heizelement:	1400 W
Ausstoßvolumen:	ca. 240 m ³ /min
Reichweite Nebelausstoß:	ca. 5-6 m
Ausstoßdauer:	ca. 8-12 s
Nachheizzeit:	ca. 15 s
Fluidverbrauch:	ca. 90 ml/min
Kanistervolumen:	1,8 l
Steuerung:	DMX512, Kabelfernbedienung mit 10 m Kabel
DMX Eingang:	3-Pol XLR, männlich
DMX Ausgang:	3-Pol XLR, weiblich
DMX Modus:	1-Kanal, 3-Kanal
DMX Funktionen:	Nebelausstoß, Timer Intervall, Timer Dauer
Systemeinstellungen:	Dark-Modus On / Off (Display und Kanisterbeleuchtung Ein / Aus)
Anschluss für Kabelfernbedienung:	5-Pol DIN, weiblich
Funktionen Kabelfernbedienung:	Timer (Interval, Duration, Volume), kontinuierlicher Nebelausstoß, manueller Nebelausstoß
Anzeigeelemente Kabelfernbedienung:	Nebelmaschine betriebsbereit (grüne LED), kontinuierlicher Nebelausstoß (rote LED), Timerfunktion (gelbe LED)
Anzeigeelemente:	4-stelliges LED-Display
Stromversorgungsanschluss:	Fest angeschlossen Netz Kabel mit CEE 7/7 Netzstecker
Betriebsspannung:	230 V AC / 50 – 60 Hz
Sicherung:	F8AL 250 V (5x20 mm)
Leistungsaufnahme:	1450 W
Umgebungstemperatur (in Betrieb):	5 °C – 40 °C
Relative Luftfeuchtigkeit:	< 85 %, nicht kondensierend
Gehäusematerial:	Metall
Gehäusefarbe:	Bi-Color schwarz / grau
Abmessungen (B x H x T):	250 x 150 x 420 mm
Gewicht (ohne Kanister):	7,9 kg
Zubehör (im Lieferumfang):	4 Gummifüße. Kanister und Kabelfernbedienung inklusive.

ENGLISH

DEUTSCH

FRANCAIS

ESPAÑOL

POLSKI

ITALIANO

DMX

HERSTELLERERKLÄRUNGEN

HERSTELLERGARANTIE & HAFTUNGSBESCHRÄNKUNG

Unsere aktuellen Garantiebedingungen und Haftungsbeschränkung finden Sie unter: https://cdn-shop.adamhall.com/media/pdf/MANUFACTURERS-DECLARATIONS_CAMEO.pdf. Im Service Fall wenden Sie sich bitte an Adam Hall GmbH, Adam-Hall-Str. 1, 61267 Neu Anspach / E-Mail Info@adamhall.com / +49 (0)6081 / 9419-0.



KORREKTE ENTSORGUNG DIESES PRODUKTS

(Gültig in der Europäischen Union und anderen europäischen Ländern mit Mülltrennung) Dieses Symbol auf dem Produkt oder dazugehörigen Dokumenten weist darauf hin, dass das Gerät am Ende der Produktlebenszeit nicht zusammen mit dem normalen Hausmüll entsorgt werden darf, um Umwelt- oder Personenschäden durch unkontrollierte Abfallentsorgung zu vermeiden. Bitte entsorgen Sie dieses Produkt getrennt von anderen Abfällen und führen es zur Förderung nachhaltiger Wirtschaftskreisläufe dem Recycling zu. Als Privatkunde erhalten Sie Informationen zu umweltfreundlichen Entsorgungsmöglichkeiten über den Händler, bei dem das Produkt erworben wurde, oder über die entsprechenden regionalen Behörden. Als gewerblicher Nutzer kontaktieren Sie bitte Ihren Lieferanten und prüfen die ggf. vertraglich vereinbarten Konditionen zur Entsorgung der Geräte. Dieses Produkt darf nicht zusammen mit anderen gewerblichen Abfällen entsorgt werden.

CE-Konformität

Hiermit erklärt die Adam Hall GmbH, dass dieses Produkt folgenden Richtlinien entspricht (soweit zutreffend):

R&TTE (1999/5/EG) bzw. RED (2014/53/EU) ab Juni 2017

Niederspannungsrichtlinie (2014/35/EU)

EMV-Richtlinie (2014/30/EU)

RoHS (2011/65/EU)

Die vollständige Konformitätserklärung finden Sie unter www.adamhall.com.

Des Weiteren können Sie diese auch unter info@adamhall.com anfragen.

Vous avez fait le bon choix!

Cet appareil a été développé et fabriqué en appliquant des exigences de qualité très élevées: il garantit des années de fonctionnement sans problème. Veuillez lire attentivement ce Manuel Utilisateur : vous apprendrez rapidement à utiliser votre appareil Cameo Light de façon optimale. Vous trouverez davantage d'informations à propos de Cameo Light sur notre site Web: WWW.CAMEOLIGHT.COM.

MESURES PRÉVENTIVES

1. Veuillez lire attentivement ce manuel.
2. Rangez tous les documents d'information et d'instructions en lieu sûr.
3. Veuillez suivre toutes les instructions
4. Observez tous les messages d'avertissement N'enlevez pas de l'appareil les étiquettes de sécurité ou autres informations.
5. N'utilisez l'appareil que pour des applications et de la façon appropriées.
6. Utilisez exclusivement des pieds et des dispositifs de fixation stables et adaptés lorsque l'appareil est utilisé en installation fixe. Assurez-vous que les fixations murales ont été montées correctement, et qu'elles sont sécurisées. Vérifiez que l'appareil est installé en toute sécurité, et qu'il ne peut pas tomber.
7. Lors de l'installation, observez les réglementations de sécurité en vigueur dans votre pays.
8. N'installez et n'utilisez pas l'appareil à proximité de radiateurs, d'accumulateurs de chaleur, de fours ou de toute autre source de chaleur. Vérifiez que l'appareil est installé de façon à bénéficier en permanence d'un refroidissement efficace et qu'il ne peut pas chauffer de façon excessive.
9. Ne placez aucune source de flamme sur l'appareil – par exemple, une bougie allumée.
10. Ne bloquez pas les ouïes d'aération.
11. Cet appareil a été exclusivement conçu pour une utilisation en intérieur. N'utilisez pas l'appareil à proximité immédiate d'eau (à moins qu'il ne s'agisse d'un appareil conçu pour une utilisation en extérieur – dans ce cas, respectez les instructions correspondantes ci après) Ne mettez pas l'appareil en contact avec des matériaux, des liquides ou des gaz inflammables.
13. Vérifiez qu'aucun petit objet ne puisse tomber à l'intérieur de l'appareil.
14. N'utilisez avec cet appareil que des accessoires recommandés et approuvés par le fabricant.
15. N'ouvrez pas l'appareil, et n'essayez pas de le modifier.
16. Lors du branchement de l'appareil, sécurisez le passage du câble secteur, afin d'éviter tout dommage ou accident, par exemple quelqu'un qui trébuche sur le câble.
17. Lors du transport, vérifiez que l'appareil ne peut tomber, ce qui pourrait provoquer des dommages matériels et/ou corporels.
18. Si votre appareil ne fonctionne plus correctement, que de l'eau ou des objets ont pénétré à l'intérieur, ou qu'il a été endommagé de quelque façon que ce soit, éteignez-le immédiatement et débranchez sa prise secteur (s'il s'agit d'un appareil alimenté). Cet appareil ne doit être réparé que par un personnel autorisé.
19. Pour le nettoyage de l'appareil, utilisez un chiffon sec.
20. Observez toutes les réglementations en vigueur dans votre pays pour mettre l'appareil au rebut. Lorsque vous jetez l'emballage de l'appareil, veuillez séparer plastique, papier et carton.
21. Les films plastique doivent être mis hors de portée des enfants.

APPAREILS RELIÉS AU SECTEUR :

22. ATTENTION : Si le câble de l'appareil est muni d'un fil de terre, il doit être relié à une prise murale avec terre. Ne désactivez jamais la mise à la terre d'un appareil.
23. N'allumez pas l'appareil immédiatement s'il a subi une grande différence de température ambiante (par exemple, lors du transport). L'humidité et la condensation pourraient l'endommager. Ne mettez l'appareil sous tension que lorsqu'il est parvenu à la température de la pièce.
24. Avant de relier l'appareil à la prise murale, vérifiez que la valeur et la fréquence de tension secteur sur laquelle il est réglé correspondent bien à la valeur et à la fréquence de la tension secteur locale. Si l'appareil possède un sélecteur de tension, ne le branchez sur la prise murale qu'après avoir vérifié que la valeur réglée correspond à la valeur effective de la tension secteur. Si la fiche du cordon secteur ou du bloc adaptateur livré avec votre appareil ne correspond pas au format de votre prise murale, veuillez consulter un électricien.
25. Ne piétinez pas le câble secteur. Assurez-vous que le câble secteur n'est pas trop pincé, notamment au niveau de l'arrière de l'appareil (ou de son adaptateur secteur) et de la prise murale.
26. Lors du branchement de l'appareil, vérifiez que l'accès au câble secteur ou au bloc adaptateur reste facile. Sortez la fiche secteur de la prise murale dès que vous n'utilisez pas l'appareil pendant un certain temps, ou si vous désirez nettoyer l'appareil. Pour ce faire, tirez toujours sur la fiche elle-même, ou sur le bloc secteur lui-même ; ne tirez jamais sur le câble. Ne manipulez jamais le câble secteur ou l'adaptateur secteur avec des mains mouillées.
27. N'éteignez/rallumez pas l'appareil rapidement plusieurs fois de suite : vous risquez de réduire la longévité de ses composants internes.
28. CONSEIL IMPORTANT : Ne remplacez le fusible que par un fusible de même type et du même calibre. Si le fusible fond de façon répétée, veuillez consulter un centre de réparations agréé.
29. Pour séparer complètement l'appareil du secteur, débranchez le cordon secteur ou l'adaptateur de la prise murale.
30. Si votre appareil est muni d'un connecteur secteur verrouillable (Volex), il faut d'abord déverrouiller le mécanisme avant d'enlever le cordon secteur. Attention, lorsque vous retirez le câble secteur, à ne pas faire bouger l'appareil, ce qui pourrait se traduire par un risque de chute, de blesser quelqu'un, ou tout autre dommage. Manipulez toujours le cordon secteur avec soin.
31. Débranchez la fiche secteur ou l'adaptateur de la prise murale en cas d'orage, ou si vous n'utilisez pas l'appareil pendant une longue période.
32. L'appareil ne doit pas être alimenté lors de son installation (cordon secteur non relié à la prise murale).
33. Poussière et autres dépôts à l'intérieur de l'appareil sont susceptibles de l'endommager. Si les conditions environnementales sont difficiles (présence de poussière, de nicotine, de gouttelettes d'eau...), il est recommandé de le confier à un personnel spécialisé pour entretien et nettoyage (non pris en charge par la garantie), afin d'éviter toute surchauffe et défaillance.
34. Respectez une distance minimale de 0,5m par rapport à des matériaux inflammables.

35. Si vous désirez alimenter plusieurs projecteurs simultanément, les conducteurs du câble secteur doivent posséder une section minimale de 1,5 mm². Dans l'Union Européenne, les câbles électriques doivent être de type H05VV-F ou équivalent. Adam Hall propose des câbles secteur adaptés. De tels câbles permettent d'alimenter plusieurs appareils par renvoi secteur de l'un à l'autre, Power Out vers Power In. Assurez-vous que la consommation totale de tous les appareils connectés ne dépasse pas la valeur correspondante en ampères (A) indiquée sur l'appareil. Essayez de maintenir les câbles secteur aussi courts que possible.

36. L'appareil ne peut pas être utilisé par des personnes (y compris des enfants) ayant des capacités physiques, sensorielles ou mentales limitées ou un manque d'expérience et de connaissances.

37. On doit interdire aux enfants de jouer avec l'appareil.

38 Si le câble d'alimentation de l'appareil est endommagé, l'appareil ne peut pas être utilisé. Le cordon d'alimentation doit être remplacé par un câble approprié ou un module spécial provenant d'un centre de service agréé.



ATTENTION :

Ne démontez jamais le couvercle de l'appareil, vous risquez de recevoir un choc électrique.

L'appareil ne renferme aucune pièce ni composant réparable ou remplaçable par l'utilisateur. Ne confiez l'entretien et la réparation qu'à un personnel qualifié.



Le pictogramme en forme de triangle équilatéral contenant un éclair terminé d'une flèche avertit l'utilisateur de la présence d'une tension dangereuse à l'intérieur de l'appareil, tension susceptible de provoquer un choc électrique.



Le pictogramme en forme de triangle équilatéral renfermant un point d'exclamation signale à l'utilisateur la présence d'instructions importantes concernant l'utilisation ou l'entretien de l'appareil.



ATTENTION ! Ce symbole correspond à des surfaces chaudes. En cours de fonctionnement, certaines parties de l'appareil peuvent devenir chaudes. Après utilisation, ne manipulez ou ne transportez l'appareil qu'au bout de 10 minutes de refroidissement.



Attention ! Cet appareil est conçu pour une utilisation à une altitude maximale de 2000 m au-dessus du niveau de la mer.



Attention ! Ce produit ne convient pas à une utilisation dans les climats tropicaux.



ATTENTION ! REMARQUES IMPORTANTES CONCERNANT LES MACHINES À BROUILLARD !

1. Ce produit est conçu pour un usage professionnel dans le domaine de la technique événementielle. Il n'est pas destiné à être utilisé par des particuliers !
2. Utiliser exclusivement le liquide fumigène Cameo (à base d'eau) ; ne jamais verser de liquide inflammable dans le bidon ! Risque d'explosion !
3. Débrancher la machine à brouillard du secteur avant de changer le bidon ou de remplir ce dernier de liquide fumigène !
4. Faire fonctionner la machine à brouillard exclusivement dans des espaces bien ventilés !
5. Ne jamais laisser la machine à brouillard sans surveillance pendant le fonctionnement !
6. Avant la mise en place et le montage, débrancher la machine à brouillard du secteur et s'assurer qu'elle a complètement refroidi.
7. La tubulure de sortie de la fumée est très chaude pendant le fonctionnement de la machine. Éviter tout contact avec la tubulure de sortie pendant le fonctionnement et se tenir à bonne distance de celle-ci (50 cm minimum) ! Attendre le refroidissement complet de l'appareil avant de le nettoyer et de le transporter !
8. La fumée émise est très chaude ! Ne jamais orienter la tubulure de sortie vers des personnes ou des animaux !
RISQUE DE BRÛLURE !
9. Veiller à ce qu'aucune personne ni aucun animal ne se trouve directement sous la machine à brouillard !
RISQUE DE BRÛLURE !
10. Ne jamais orienter la tubulure de sortie de la machine à brouillard vers des flammes nues ou des substances inflammables !
11. Veiller à ce que les autres appareils électriques et les prises ne soient jamais exposés directement au jet de fumée !
12. Pendant le fonctionnement, une accumulation de liquide peut se former devant la tubulure de sortie de la fumée. Attention, risque de glissement !
13. Occasionnellement, de petites quantités de fumée peuvent s'échapper pendant le fonctionnement, même en l'absence de pilotage, y compris pendant quelques instants après l'arrêt de la machine à brouillard.
14. Ne jamais exposer les personnes souffrant d'affections des voies respiratoires (par exemple, personnes allergiques ou asthmatiques) à la fumée artificielle.
15. Lors de l'utilisation de machines à brouillard, veiller à ce que la visibilité dans la pièce ne soit pas inférieure à 2 mètres, de sorte que les personnes puissent toujours s'orienter en toute sécurité dans la pièce.
16. Vider le bidon de liquide avant tout transport.
17. La fumée émise peut déclencher les détecteurs de fumée.
18. Tenir hors de portée des enfants !

INTRODUCTION

MACHINE À BROUILLARD PROFESSIONNELLE

CLPHANTOMF5

FONCTIONS DE PILOTAGE

Pilotage en mode DMX sur 1 canal et 3 canaux

Télécommande filaire

CARACTÉRISTIQUES

Machine à brouillard professionnelle pour liquide fumigène à base d'eau. Pilotage en mode DMX. Télécommande filaire incluse. Tension de fonctionnement 230 V CA / 50-60 Hz. Puissance absorbée : 1450 W.

RACCORDEMENTS, ÉLÉMENTS DE COMMANDE ET D'AFFICHAGE

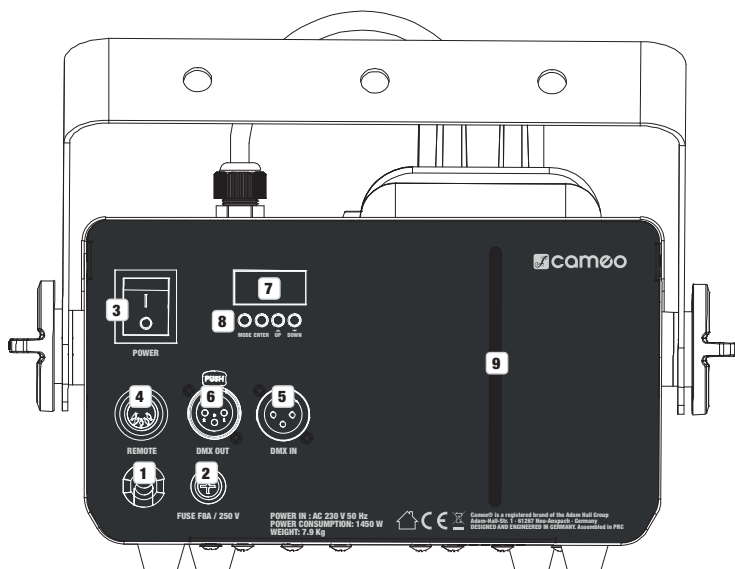

1 POWER IN (ENTRÉE D'ALIMENTATION)

Câble d'alimentation non amovible avec fiche d'alimentation CEE 7/7.

2 FUSE (FUSIBLE)

Porte-fusible pour fusibles à courant faible de 5 x 20 mm. REMARQUE IMPORTANTE : Remplacer le fusible exclusivement par un fusible de même type et de même valeur (voir les indications figurant sur le boîtier). Si le fusible saute de façon récurrente, contacter un centre de réparation agréé.

3 MARCHÉ / ARRÊT

Interrupteur de mise en marche ou d'arrêt pour la mise sous tension de l'appareil.

4 REMOTE (COMMANDE À DISTANCE)

Connecteur DIN femelle à 5 broches pour le raccordement de la télécommande filaire (livrée avec l'équipement).

5 DMX IN (ENTRÉE DMX)

Connecteur XLR mâle à 3 broches pour le raccordement d'un contrôleur DMX.

6 DMX OUT (SORTIE DMX)

Connecteur XLR femelle à 3 broches pour le renvoi du signal de commande DMX.

7 AFFICHEUR À LED

Afficheur à LED à 4 caractères pour l'affichage de l'adresse de départ DMX et d'autres informations.

8 TOUCHES DE COMMANDE

MODE - Appuyer sur MODE pour accéder au menu d'édition et à nouveau sur MODE pour afficher l'adresse de départ DMX sur l'afficheur.

ENTER - Appuyer sur ENTER pour descendre d'un niveau dans le menu d'édition et pour confirmer les modifications de valeur ou d'état.

UP / DOWN - Utiliser les touches UP et DOWN pour modifier une valeur, comme l'adresse de départ DMX, ou l'état dans une option de menu.

9 FENÊTRE D'OBSERVATION

Fenêtre d'observation pour contrôler le niveau de remplissage du bidon. Le bidon est éclairé pour faciliter le contrôle du niveau de remplissage. En phase de préchauffage, les LED rouges sont allumées en permanence. Lorsque la phase de préchauffage est terminée et que l'appareil est opérationnel, les LED bleues s'allument.

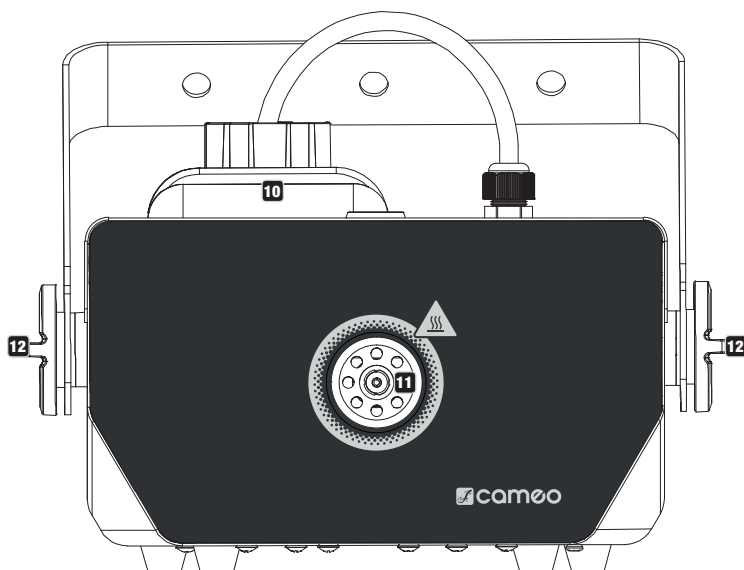

10 BIDON

Bidon de liquide avec bouchon à vis et tuyau d'aspiration. Grâce au filtre fritté à l'extrémité du tuyau d'aspiration, les particules de poussière ne pénètrent pas dans le système et l'extrémité du tuyau se trouve toujours au point le plus bas du bidon. Avant le remplissage du bidon, débrancher complètement la machine à brouillard (retirer la prise secteur). Pour éviter les brûlures, laisser ensuite refroidir suffisamment la machine à brouillard. Dévisser le bouchon du bidon et remplir le bidon du liquide fumigène approprié en veillant à ce que ce dernier ne puisse pas pénétrer dans l'appareil (retirer le bidon de la machine à brouillard). Remettre en place le tuyau d'aspiration dans le bidon et refermer soigneusement ce dernier à l'aide du bouchon. Ne jamais faire fonctionner la machine à brouillard sans liquide fumigène.

11 TUBULURE DE SORTIE DE LA FUMÉE

La tubulure de sortie de la fumée se trouve sur la face avant de la machine à brouillard. Attention, très chaud ! Lors de l'installation et du montage de la machine à brouillard, tenir compte des informations fournies à la section « **ATTENTION ! REMARQUES IMPORTANTES CONCERNANT LES MACHINES À BROUILLARD !** » dans les consignes de sécurité du présent manuel.

12 VIS DE POIGNÉE

Vis de poignée pour le réglage de l'étrier de montage.

13 FENTES D'AÉRATION

Des fentes d'aération se trouvent en haut de l'appareil. Veiller à ne pas couvrir les fentes d'aération et à assurer une bonne circulation de l'air.

14 POINT DE SÉCURITÉ

Point de sécurité pour sécuriser l'appareil en cas de montage sur traverse.

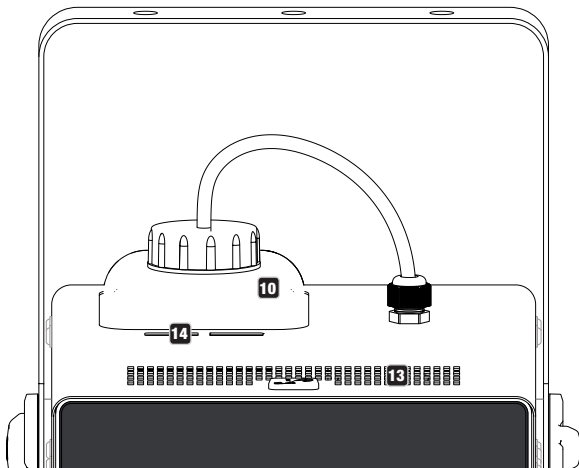

COMMANDE

REMARQUES

- Avant la première utilisation, retirer le film de protection se trouvant sur la face avant de la machine à brouillard.
- Après le raccordement au réseau électrique a lieu la phase de préchauffage de l'évaporateur (environ 3 minutes) ; pendant ce temps, « UP » apparaît sur l'afficheur et l'émission de fumée ne peut pas démarrer. Une fois la phase de préchauffage terminée, l'adresse de départ DMX réglée précédemment apparaît sur l'afficheur dès qu'un contrôleur DMX est raccordé à l'appareil. Lors du fonctionnement via une télécommande filaire, la LED verte est allumée sur la télécommande. Le fonctionnement via un contrôleur DMX est prioritaire par rapport au fonctionnement via une télécommande filaire.
- Le compartiment du bidon de liquide dispose d'un éclairage de bidon permettant de voir facilement le niveau de remplissage. En phase de préchauffage, les LED rouges sont allumées en permanence. Lorsque la phase de préchauffage est terminée et que l'appareil est opérationnel, les LED bleues s'allument. Contrôler le niveau de remplissage à intervalles réguliers et remplir le bidon de liquide fumigène en cas de besoin (débrancher l'appareil du secteur avant le remplissage).
- Ne pas faire fonctionner la machine à brouillard sans liquide fumigène.
- Pour éliminer les résidus de liquide dans le système d'évaporateur de la machine à brouillard et ainsi garantir une longue durée de vie de l'appareil, procéder à un nettoyage du système d'évaporateur à des intervalles réguliers (toutes les 60 heures de fonctionnement environ). Utiliser pour cela le liquide de nettoyage spécial destiné aux machines à brouillard de Cameo et suivre les instructions figurant sur l'étiquette de la bouteille.

RÉGLAGE DE L'ADRESSE DE DÉPART DMX

Appuyer sur MODE pour accéder au menu d'édition et appuyer ensuite autant de fois que nécessaire sur UP ou DOWN jusqu'à ce que l'option de menu « Addr » apparaisse sur l'afficheur. Confirmer en appuyant sur ENTER et sélectionner ensuite l'adresse de départ DMX souhaitée à l'aide des touches UP et DOWN (les maintenir enfoncées pour un changement rapide des valeurs) et confirmer la sélection en appuyant sur ENTER.

RÉGLAGE DU MODE DE FONCTIONNEMENT DMX

Appuyer sur MODE pour accéder au menu d'édition et appuyer ensuite autant de fois que nécessaire sur UP ou DOWN jusqu'à ce que l'option de menu « chnd » (Channel Mode) apparaisse sur l'afficheur. Confirmer en appuyant sur ENTER et sélectionner ensuite le mode de fonctionnement DMX souhaité à l'aide des touches UP et DOWN (1ch / 3ch). Confirmer la sélection en appuyant sur ENTER.

ACTIVATION / DÉSACTIVATION DU MODE OBSCURITÉ

Dans certaines situations, l'éclairage du bidon et le rétroéclairage de l'afficheur peuvent être gênants. Par conséquent, il est ainsi possible d'activer le mode obscurité et donc de désactiver l'éclairage du bidon et le rétroéclairage de l'afficheur. Appuyer sur MODE pour accéder au menu d'édition et appuyer ensuite autant de fois que nécessaire sur UP ou DOWN jusqu'à ce que l'option de menu « dArK » (Dark Mode) apparaisse sur l'afficheur. Confirmer en appuyant sur ENTER et sélectionner « on » pour activer le mode obscurité et « oFF » pour le désactiver à l'aide de UP et DOWN. Confirmer la sélection en appuyant sur ENTER. Lors de l'activation du mode obscurité, l'éclairage du bidon s'éteint immédiatement, l'afficheur au bout de 15 secondes environ. Appuyer sur l'un des touches de commande pour réactiver l'afficheur.

COMMANDE PAR TÉLÉCOMMANDE FILAIRE

Le fonctionnement avec la télécommande filaire n'est possible que lorsqu'aucun contrôleur DMX actif n'est raccordé à l'appareil. Après avoir raccordé la télécommande filaire au connecteur REMOTE correspondant, « con » (Controller) apparaît sur l'afficheur. Dès que la LED d'affichage verte sur la télécommande s'allume, la phase de préchauffage est terminée et la machine à brouillard est opérationnelle.

MANUAL - Maintenir le bouton enfoncé pendant le temps que doit durer l'émission de fumée. La pompe à liquide fonctionne alors à la puissance maximale.

CONT - Bouton pour l'émission continue de fumée. La quantité de fumée est alors préconfigurée à l'aide du potentiomètre VOLUME. Tant que ce mode de fonctionnement est activé, la LED d'affichage rouge est allumée.

TIMER - Bouton pour l'émission temporisée de fumée. La quantité de fumée est alors préconfigurée à l'aide du potentiomètre VOLUME, l'intervalle se règle à l'aide du potentiomètre INTERVAL et la durée d'émission de fumée à l'aide du potentiomètre DURATION. Tant que ce mode de fonctionnement est activé, la LED d'affichage jaune est allumée.

La fonction d'émission continue de fumée CONT a priorité sur la fonction temporisée TIMER tandis que le pilotage manuel MANUAL a priorité sur les deux autres fonctions.



INSTALLATION ET MONTAGE

Placer la machine à brouillard dans un endroit approprié sur les pieds de caoutchouc préalablement montés. Le montage sur traverse s'effectue à l'aide d'un dispositif de serrage disponible en option, fixé sur l'étrier de montage de la machine à brouillard. Veiller à ce que l'assemblage soit bien serré et sécuriser l'appareil en fixant un câble de retenue adapté à l'emplacement prévu à cet effet (A). L'inclinaison maximale permise pour la machine à brouillard est de 30°. Tenir compte des informations fournies à la section « **ATTENTION ! REMARQUES IMPORTANTES CONCERNANT LES MACHINES À BROUILLARD !** » dans les consignes de sécurité du présent manuel.



Consignes de sécurité importantes : Le montage tête en bas requiert des compétences poussées, notamment pour le calcul des valeurs limites pour la charge de service, le matériel d'installation utilisé et le contrôle de sécurité effectué régulièrement sur l'ensemble du matériel d'installation et sur les appareils. Sans les qualifications requises, ne pas essayer d'effectuer soi-même l'installation mais faire appel à une entreprise professionnelle.

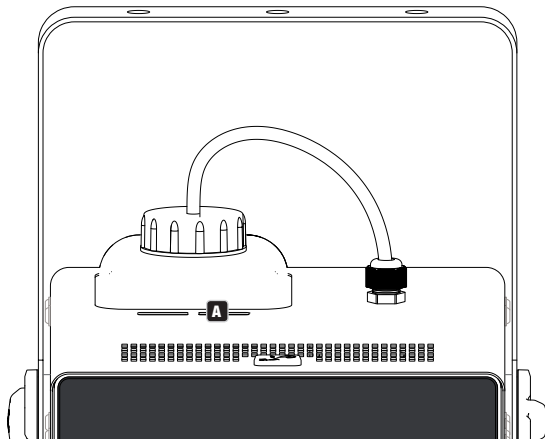

CARACTÉRISTIQUES TECHNIQUES

Référence de l'article :	CLPHANTOMF5
Catégorie de produit :	Machine à brouillard
Type :	Générateur de fumée par évaporation
Durée de préchauffage :	Env. 4 minutes
Puissance de l'élément chauffant :	1400 W
Volume d'émission :	Env. 240 m ³ /min
Portée de l'émission de fumée :	Env. 5-6 m
Durée d'émission :	Env. 8-12 s
Durée de post-chauffage :	Env. 15 s
Consommation de liquide :	Env. 90 ml/min
Volume du bidon :	1,8 l
Pilotage :	DMX512, télécommande filaire avec câble de 10 m
Entrée DMX :	XLR mâle à 3 broches
Sortie DMX :	XLR femelle à 3 broches
Mode DMX :	1 canal, 3 canaux
Fonctions DMX :	Émission de fumée, intervalle de la minuterie, durée de la minuterie
Réglages du système :	Dark Modus On / Off (activation/désactivation de l'afficheur et de l'éclairage du bidon)
Connecteur pour télécommande filaire :	DIN femelle à 5 broches
Fonctions de la télécommande filaire :	Minuterie (Interval, Duration, Volume), émission continue de fumée, émission manuelle de fumée
Éléments d'affichage de la télécommande filaire :	Machine à brouillard opérationnelle (LED verte), émission continue de fumée (LED rouge), fonction minuterie (LED jaune)
Éléments d'affichage :	Afficheur à LED à 4 caractères
Connecteur d'alimentation :	Câble d'alimentation non amovible avec fiche d'alimentation CEE 7/7
Tension de fonctionnement :	230 V CA / 50-60 Hz
Fusible :	F8AL 250 V (5x20 mm)
Puissance absorbée :	1450 W
Température ambiante (en fonctionnement) :	5 °C - 40 °C
Humidité relative de l'air :	< 85 %, sans condensation
Matériau du boîtier :	Métal
Coloris du boîtier :	Bicolore noir / gris
Dimensions (L x H x P) :	250 x 150 x 420 mm
Poids (sans bidon) :	7,9 kg
Accessoires (inclus) :	4 pieds en caoutchouc. Bidon et télécommande filaire inclus.

ENGLISH

DEUTSCH

FRANCAIS

ESPAÑOL

POLSKI

ITALIANO

DMX

DECLARATIONS DU FABRICANT

GARANTIE FABRICANT & LIMITATION DE RESPONSABILITÉ

Nos conditions actuelles de garantie et de limitation de responsabilité sont disponibles à l'adresse suivante : https://cdn-shop.adamhall.com/media/pdf/MANUFACTURERS-DECLARATIONS_CAMEO.pdf. Pour les réparations, veuillez contacter Adam Hall GmbH, Adam-Hall-Str. 1, 61267 Neu Anspach / E-Mail Info@adamhall.com / +49 (0)6081 / 9419-0.



TRI ET MISE AUX DÉCHETS CORRECTE DE CE PRODUIT

(Valid in the European Union and other European countries with waste separation)

■ (Applicable dans l'Union Européenne et les autres pays européens pratiquant le tri des déchets) La présence de ce symbole sur le produit ou sur la documentation correspondante indique qu'en fin de vie, le produit ne doit pas être jeté avec les déchets normaux, afin d'éviter tout dommage à l'environnement ou aux personnes consécutive à une élimination non contrôlée des déchets. Séparez-le des autres types de déchets et recyclez-le, afin de promouvoir la réutilisation durable des ressources naturelles. Nous conseillons aux utilisateurs non professionnels de contacter le revendeur chez qui ils ont acheté le produit, ou un représentant gouvernemental local, pour plus de détails sur le lieu de collecte et la façon de recycler cet appareil dans le meilleur respect de l'environnement possible. Nous invitons les utilisateurs professionnels à contacter leur fournisseur et à vérifier les termes et conditions de leur contrat d'achat. Ce produit ne doit pas être mélangé à d'autres déchets commerciaux lors de la collecte.

Conformité CE

La société Adam Hall GmbH déclare par la présente que ce produit est compatible avec les réglementations suivantes (le cas échéant) :

R&TTE (1999/5/EG) et RED (2014/53/EU) à partir de juin 2017

Directive basse tension (2014/35/EU)

Directive CEM (2014/30/EU)

RoHS (2011/65/EU)

La Déclaration de Conformité complète est disponible sur le site Web www.adamhall.com.

Pour toute information complémentaire, contactez-nous : info@adamhall.com.

¡GRACIAS POR ELEGIR CAMEO LIGHT!

Este equipo está diseñado y fabricado con los estándares de calidad más exigentes, para garantizar un correcto funcionamiento durante muchos años. Lea atentamente este manual de usuario para poder aprovechar rápidamente toda la funcionalidad de su nuevo producto de Cameo Light. Más información sobre Cameo Light en la web WWW.CAMEOLIGHT.COM.

MEDIDAS DE SEGURIDAD

1. Lea atentamente las instrucciones de este manual.
2. Guarde toda la información en un lugar seguro para futuras consultas.
3. Siga las instrucciones indicadas.
4. Siga todas las advertencias. No quite las instrucciones de seguridad ni cualquier otra información indicada en el equipo.
5. Utilice el equipo únicamente según la finalidad prevista.
6. Utilice solo soportes y fijaciones que sean robustos y adecuados cuando instale el equipo en instalaciones fijas. Asegúrese de que los soportes de pared están correctamente instalados y firmemente fijados. Asegúrese de que el equipo está sólidamente instalado y no se puede caer.
7. Al instalar el equipo, respete las normas de seguridad aplicables en su país.
8. Evite instalar el equipo cerca de radiadores, acumuladores de calor, estufas o cualquier otra fuente de calor. Asegúrese de que el equipo esté instalado en un lugar con ventilación suficiente para evitar cualquier sobrecalentamiento.
9. No coloque sobre el equipo fuentes de llamas sin protección, por ejemplo, velas encendidas.
10. Evite bloquear las rejillas de ventilación.
11. El equipo está diseñado para uso en interiores; no lo utilice cerca del agua (excepto los equipos específicamente diseñados para uso en exterior, en cuyo caso tenga en cuenta las indicaciones mencionadas a continuación). No exponga este equipo a materiales, líquidos o gases inflamables.
12. Evite exponer el equipo a gotas o salpicaduras que puedan caer dentro del mismo. No coloque recipientes llenos de líquido, como floreros o vasos, sobre el equipo.
13. Asegúrese de no dejar caer ningún objeto dentro del equipo.
14. Emplee el equipo únicamente con los accesorios recomendados por el fabricante.
15. No abra el equipo ni intente modificarlo.
16. Una vez conectado el equipo, compruebe que en toda la longitud del cableado no hay peligro de que provoque una caída, por ejemplo.
17. Durante el transporte, asegúrese de que el equipo no se caiga y pueda causar daños personales o materiales.
18. Si el equipo no funciona correctamente, o si se ha vertido líquido sobre él, o si un objeto ha caído en su interior o si ha sufrido algún desperfecto, apague inmediatamente el equipo y desenchufe el cable eléctrico (si se trata de un equipo activo). Únicamente un técnico especialista debe reparar el equipo.
19. Para limpiar el equipo utilice un paño seco.
20. Procure seguir las normas vigentes en su país sobre reciclaje de desechos. Separe los componentes de plástico, papel y cartón del paquete para reciclarlos en sus contenedores respectivos.
21. No deje las bolsas de plástico al alcance de los niños.

PARA LOS EQUIPOS CON TOMA ELÉCTRICA:

22. **ADVERTENCIA:** Si el cable eléctrico está provisto de un contacto de protección, debe conectarse a una toma eléctrica con conexión a tierra. No desactivar nunca esta conexión de protección a tierra del cable eléctrico.
23. Si el equipo ha estado expuesto a un cambio brusco de temperatura (por ejemplo, después del transporte), no lo encienda inmediatamente. La condensación o la humedad podrían dañar el equipo. Deje que el equipo alcance la temperatura ambiente antes de encenderlo.
24. Antes de conectar el cable eléctrico a la toma de corriente, compruebe si la tensión y la frecuencia del suministro eléctrico coinciden con las especificaciones de este equipo. Si el equipo dispone de un selector de tensión, antes de enchufarlo a la red eléctrica, asegúrese de que el valor seleccionado coincide con la tensión de suministro. Si el enchufe o el adaptador de corriente no encajan en la toma eléctrica, consulte a un electricista.
25. Asegúrese de que el cable eléctrico no está pinzado. Evite que el cable resulte pellizcado, sobre todo en los extremos de conexión al equipo y en la toma eléctrica.
26. Al conectar el equipo, asegúrese de que el cable eléctrico o el adaptador de corriente estén siempre accesibles. Desconecte el equipo de la toma de corriente cuando no esté en uso o antes de limpiarlo. Para ello, desconecte el cable eléctrico y el adaptador de corriente del conector del equipo en vez de desenchufar el cable de la toma eléctrica. No tocar el cable eléctrico ni el adaptador de corriente con las manos húmedas.
27. No encienda y apague el equipo en cortos intervalos de tiempo, ya que se reduce así la vida útil del sistema.
28. **NOTA IMPORTANTE:** Sustituya los fusibles únicamente por otros del mismo tipo y de las mismas características. Si el fusible se funde continuamente, póngase en contacto con un servicio técnico autorizado.
29. Para desconectar completamente el equipo de la tensión eléctrica, desenchufe el cable eléctrico o el adaptador de corriente de la toma eléctrica.
30. Si el equipo dispone de un enchufe eléctrico Volex, deberá desbloquearse el Volex del equipo para desenchufarlo. Esto implica que un tirón en el cable eléctrico puede desplazar el equipo y provocar daños personales o materiales. Por tanto, asegúrese de instalar los cables con sumo cuidado.
31. Si es probable que caiga un rayo por una tormenta eléctrica o si no va a emplear el equipo durante mucho tiempo, desenchufe el cable eléctrico y el adaptador de corriente.
32. Al montar el equipo, asegúrese de que no está alimentado eléctricamente (el enchufe no debe estar conectado a la red eléctrica).

33. La acumulación de polvo y otras partículas en el interior del equipo puede causar daños. Dependiendo de las condiciones ambientales (polvo, nicotina, niebla, etc.), deberá realizarse periódicamente el mantenimiento o la limpieza del equipo por personal especializado, para evitar cualquier sobrecalentamiento o fallo de funcionamiento (mantenimiento y limpieza no cubiertos por la garantía).

34. Asimismo, deberá dejarse una distancia mínima de 0,5 metros con cualquier material inflamable.

35. Los cables eléctricos que sirven para alimentar a varios equipos deben tener una sección mínima de 1,5 mm². En la Unión Europa debe emplearse un cable de tipo H05VV-F, o similar. Adam Hall dispone de cables adecuados. Con estos cables podrá alimentar eléctricamente varios equipos conectando el enchufe de salida POWER OUT de un equipo al de entrada POWER IN de otro equipo. Asegúrese de que el consumo total de todos los equipos conectados no supere los amperios especificados del equipo (serigrafado en el equipo). Además, procure que las tiradas de cable sean lo más cortas posible.

36. El equipo no debe ser utilizado por personas (incluidos niños) con capacidades físicas, sensoriales o mentales reducidas o sin la experiencia y los conocimientos necesarios.

37. Se debe advertir a los niños que no jueguen con el equipo.

38. Si el cable de alimentación del equipo está dañado, el equipo no debe utilizarse. El cable de alimentación debe ser sustituido por un cable adecuado o un conjunto de piezas especial en un centro de servicio autorizado.



ATENCIÓN:

Para evitar el riesgo de descarga eléctrica, no retire la tapa. El equipo no contiene elementos que el usuario pueda reparar o sustituir. Para cualquier tarea de mantenimiento o reparación, acuda a un técnico cualificado.



El símbolo de rayo dentro de un triángulo equilátero advierte al usuario de la presencia de tensiones peligrosas sin aislamiento dentro del equipo que pueden causar una descarga eléctrica.



El símbolo de exclamación dentro de un triángulo equilátero advierte al usuario de la existencia de importantes instrucciones de uso y mantenimiento.



ATTENTION ! Ce symbole correspond à des surfaces chaudes. En cours de fonctionnement, certaines parties de l'appareil peuvent devenir chaudes. Après utilisation, ne manipulez ou ne transportez l'appareil qu'au bout de 10 minutes de refroidissement.



¡Advertencia! Este equipo está diseñado para ser utilizado a una altura que no supere los 2000 metros sobre el nivel del mar.



¡Advertencia! Este equipo no está diseñado para funcionar en climas tropicales.



¡CUIDADO! INSTRUCCIONES IMPORTANTES EN RELACIÓN CON LAS MÁQUINAS DE NIEBLA

1. El producto ha sido desarrollado para un uso profesional en el sector de la tecnología de eventos y no es apto para uso doméstico.
2. Use exclusivamente líquido para efectos de niebla Cameo (a base de agua) y nunca llene el bidón con líquidos inflamables. Peligro de explosión.
3. Desconecte la máquina de niebla de la red eléctrica antes de cambiar el bidón o añadir líquido para efectos de niebla.
4. Use la máquina de niebla exclusivamente en espacios bien ventilados.
5. Nunca deje funcionar la máquina de niebla sin supervisión.
6. Antes de instalar y montar la máquina de niebla, desconéctela de la red eléctrica y asegúrese de que la máquina se haya enfriado por completo.
7. La boquilla de salida de la niebla se calienta mucho durante el funcionamiento. No toque la boquilla de salida mientras la máquina esté en funcionamiento y mantenga una distancia mínima de 50 cm respecto a ella. Antes de proceder a limpiar o transportar la máquina, asegúrese de que se haya enfriado completamente.
8. La niebla que emite la máquina está muy caliente. Nunca dirija la boquilla de salida hacia personas o animales. ¡RIESGO DE QUEMADURAS!
9. Asegúrese de que no haya personas ni animales justo debajo de las máquinas de niebla. ¡RIESGO DE QUEMADURAS!
10. Nunca dirija la boquilla de salida de la niebla hacia llamas vivas o materiales inflamables.
11. Asegúrese de que no haya otros equipos eléctricos ni tomas de corriente expuestos directamente al chorro de niebla.
12. Durante el funcionamiento se puede acumular líquido delante de la boquilla de salida de la niebla a causa de la condensación. ¡Cuidado, existe riesgo de resbalamiento!
13. Durante el funcionamiento, es posible que en ocasiones salgan pequeñas cantidades de niebla sin haber accionado la máquina para ello, incluso poco después de apagarla.
14. Las personas con enfermedades respiratorias (p. ej., alérgicas o asmáticas) no deben exponerse nunca a la niebla artificial.
15. Al utilizar máquinas de niebla, asegúrese de que la visibilidad en la sala nunca sea inferior a los 2 metros aproximadamente para que las personas presentes en la sala puedan orientarse de forma segura.

16. Vacíe el bidón de líquido antes de transportarlo.
17. Es posible que se activen los detectores de humo al salir la niebla.
18. Mantener la máquina alejada del alcance de los niños.

INTRODUCCIÓN

MÁQUINA DE NIEBLA PROFESIONAL

CLPHANTOMF5

MODOS DE CONTROL

Control DMX de 1 y 3 canales
Mando a distancia con cable

CARACTERÍSTICAS

Máquina de niebla profesional para líquido de niebla a base de agua. Control DMX. Incluye mando a distancia con cable.
Tensión operativa: 230 V CA / 50-60 Hz. Consumo de potencia: 1450 W.

CONEXIONES, ELEMENTOS DE MANEJO Y ELEMENTOS DE VISUALIZACIÓN

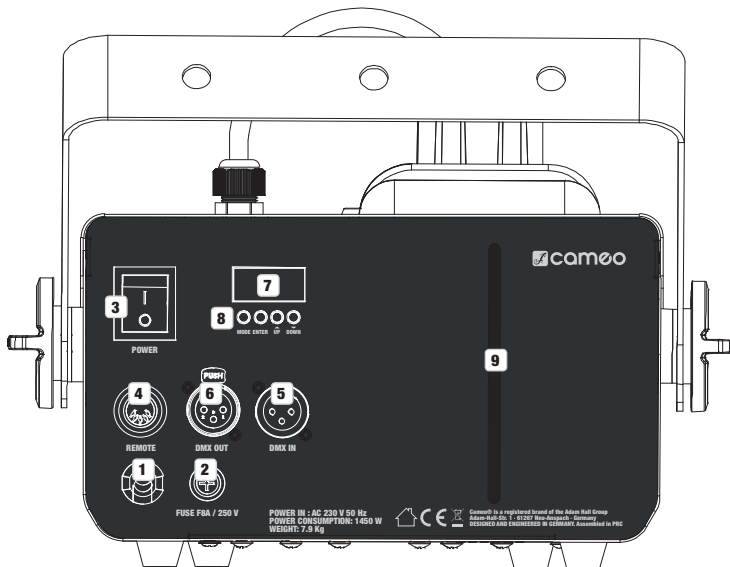

1 POWER IN

Cable de red de conexión fija con conector CEE 7/7.

2 FUSE

Portafusibles para fusibles sensibles de 5 x 20 mm. **NOTA IMPORTANTE:** Sustituya el fusible exclusivamente por otro del mismo tipo y con las mismas características (véase la información impresa en la carcasa). Si el fusible salta de forma recurrente, diríjase a un centro de servicio técnico autorizado.

3 ACTIVADO/DESACTIVADO

Interruptor de encendido/apagado para la alimentación eléctrica del aparato.

4 REMOTE

Conector DIN hembra de 5 pines para conectar el mando a distancia con cable (incluido en el volumen de suministro).

5 DMX IN

Conector XLR macho de 3 pines para conectar un equipo de control DMX.

6 DMX OUT

Conector XLR hembra de 3 pines para transmitir la señal de control DMX.

7 PANTALLA LED

Pantalla LED de 4 caracteres para visualizar la dirección inicial DMX y otras informaciones.

8 BOTONES DE MANDO

MODE - Pulse MODE una vez para acceder al menú de edición y, una vez más, para visualizar la dirección inicial DMX en la pantalla.

ENTER - Pulse ENTER para acceder a un nivel inferior dentro del menú de edición y para confirmar la modificación del valor o del estado.

UP / DOWN - Utilice los botones UP y DOWN para modificar un valor como, por ejemplo, la dirección inicial DMX o el estado en una opción de menú.

9 VENTANA DE VISIÓN

Ventana de visión para controlar el nivel de llenado del bidón. El bidón está iluminado para facilitar el control del nivel de llenado. En la fase de calentamiento, los LED rojos se mantendrán encendidos de manera permanente; una vez que haya concluido la fase de calentamiento y que el equipo esté listo para funcionar, se encenderán los LED azules.

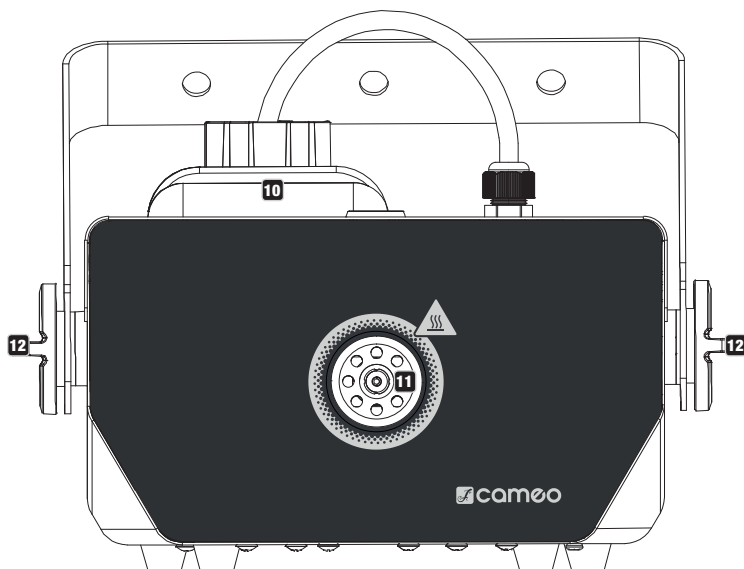
**10 BIDÓN**

Bidón de líquido con tapón de rosca y tubo de succión. El filtro sinterizado situado en el extremo del tubo de succión impide que entren partículas de suciedad en el sistema y hace que el extremo del tubo esté siempre en el punto más profundo del bidón. Antes de llenar el bidón, desconecte totalmente la máquina de niebla de la red eléctrica (desconecte el enchufe). Ahora, para evitar lesiones por quemaduras, deje enfriar la máquina de niebla. Quite el tapón de rosca del bidón y llénelo con un líquido de niebla adecuado; para ello, asegúrese de que el líquido de niebla no pueda penetrar en el equipo (extraiga el bidón de la máquina de niebla). Vuelva a insertar el tubo de succión en el bidón y ciérrelo con cuidado con el tapón. Nunca ponga en marcha la máquina de niebla sin líquido para efectos de niebla.

11 BOQUILLA DE SALIDA DE LA NIEBLA

La boquilla de salida de la niebla se encuentra en la parte delantera de la máquina de niebla. ¡Cuidado, elemento muy caliente! Para instalar y montar la máquina de niebla tenga en cuenta las observaciones del punto «**¡CUIDADO! INSTRUCCIONES IMPORTANTES EN RELACIÓN CON LAS MÁQUINAS DE NIEBLA**» en las instrucciones de seguridad de este manual.

12 TORNILLOS DE MANEJO

Tornillos de manejo para ajustar el soporte de montaje.

13 RANURAS DE VENTILACIÓN

Hay ranuras de ventilación en la parte superior del equipo. Asegúrese de que las ranuras de ventilación no estén tapadas y de que pueda circular aire libremente.

14 PUNTO DE FIJACIÓN

Anilla de seguridad para fijar el equipo si se monta en travesaño.

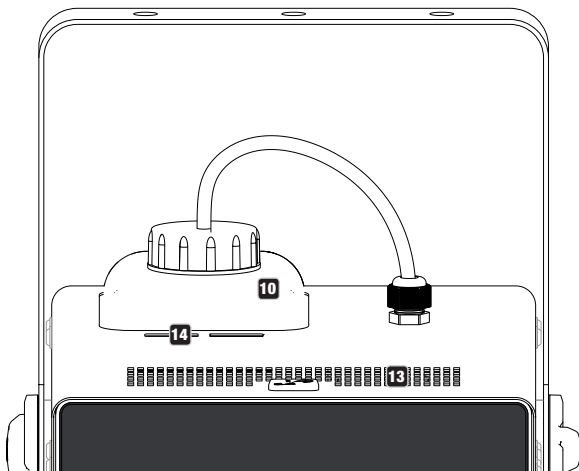

MANEJO

OBSERVACIONES

- Antes del primer uso, retire la película protectora de la parte frontal de la máquina de niebla.
- Una vez conectada a la red eléctrica, se producirá la fase de calentamiento del vaporizador (unos 3 minutos); durante este tiempo, en la pantalla se mostrará la indicación «UP» y no se podrá iniciar la emisión de niebla. Una vez concluida la fase de calentamiento, en la pantalla se mostrará la dirección inicial DMX previamente configurada en cuanto se haya conectado un controlador DMX al equipo. Si se usa el equipo mediante el mando a distancia con cable, se encenderá el LED verde en el mando a distancia. El funcionamiento a través del controlador DMX tiene prioridad sobre el funcionamiento a través del mando a distancia con cable.
- El compartimento del bidón de líquido dispone de iluminación para facilitar la comprobación del nivel de llenado. En la fase de calentamiento, los LED rojos se mantendrán encendidos de manera permanente. Si la fase de calentamiento ha concluido y el equipo está listo para funcionar, se encenderán los LED azules. Compruebe el nivel de llenado periódicamente y, si es necesario, rellene el bidón con líquido de niebla (antes, desconecte el equipo de la corriente).
- No ponga en marcha la máquina de niebla sin líquido para efectos de niebla.
- Para eliminar los restos de líquido del sistema vaporizador de su máquina de niebla y garantizar así una larga vida útil, limpie el sistema vaporizador a intervalos regulares (aprox. cada 60 horas de funcionamiento). Para ello, utilice el líquido de limpieza especial para máquinas de niebla de Cameo y siga las instrucciones indicadas en la etiqueta del envase.

CONFIGURACIÓN DE LA DIRECCIÓN INICIAL DMX

Pulse MODE para acceder al menú de edición y, después, pulse los botones UP o DOWN las veces que sea necesario hasta que en la pantalla se muestre la opción de menú «Addr». Confirme con ENTER y, después, seleccione la dirección inicial DMX deseada con los botones UP o DOWN (manténgalos pulsados para una modificación rápida del valor). Confirme la selección pulsando ENTER.

CONFIGURACIÓN DEL MODO DMX

Pulse MODE para acceder al menú de edición y, después, pulse los botones UP o DOWN las veces que sea necesario hasta que en la pantalla se muestre la opción de menú «chnd» (Channel Mode). Confirme con ENTER y, después, seleccione el modo DMX deseado con los botones UP o DOWN (1ch / 3ch). Confirme la selección con ENTER.

ACTIVAR/DESACTIVAR EL MODO OSCURO

En determinadas situaciones, la iluminación del bidón y de la pantalla puede resultar molesta. Por tanto, tiene la posibilidad de activar el modo oscuro y, de esa forma, desactivar la iluminación del bidón y de la pantalla. Pulse MODE para acceder al menú de edición y, después, pulse los botones UP o DOWN las veces que sea necesario hasta que en la pantalla se muestre la opción de menú «dArk» (Dark Mode). Confirme con ENTER y, con los botones UP y DOWN, seleccione «on» para activar el modo oscuro y «off» para desactivarlo. Confirme la selección con ENTER. Al activar el modo oscuro, la iluminación del bidón se apagará inmediatamente; la pantalla se apagará tras 15 segundos aproximadamente. Pulse alguno de los botones de mando para volver a activar la pantalla.

MANEJO POR MANDO A DISTANCIA CON CABLE

Solo se podrá usar el equipo mediante el mando a distancia con cable si no hay ningún controlador DMX activo conectado al equipo. Una vez conectado el mando a distancia con cable a la toma REMOTE pertinente, en la pantalla aparecerá «con» (Controller). En cuanto se encienda el LED indicador verde en el mando a distancia con cable, la fase de calentamiento habrá finalizado y la máquina de niebla estará lista para funcionar.

MANUAL - Mantenga los botones pulsados durante todo el tiempo que desee que dure la emisión de niebla. De esa forma, la bomba de líquido ofrecerá el máximo rendimiento.

CONT - Interruptor para la emisión de niebla continua. Se podrá preconfigurar la cantidad de niebla mediante el regulador VOLUME. Mientras esté activado este modo de funcionamiento, se mantendrá encendido el LED indicador rojo.

TIMER - Interruptor para la emisión de niebla controlada por tiempo. Se podrá preconfigurar la cantidad de niebla mediante el regulador VOLUME; el intervalo de tiempo se configurará con el regulador INTERVAL y la duración de la emisión de niebla, con el regulador DURATION. Mientras esté activado este modo de funcionamiento, se mantendrá encendido el LED indicador amarillo.

La función de emisión de niebla continua (CONT) tiene prioridad sobre la función controlada por tiempo TIMER, mientras que el control MANUAL tiene prioridad sobre las otras dos funciones.



INSTALACIÓN Y MONTAJE

Coloque la máquina de niebla en un lugar adecuado sobre los apoyos de goma premontados. El montaje en un travesaño se realiza con una abrazadera apta para travesaño (opcional). Esta abrazadera se fija en el soporte de montaje de la máquina de niebla. Asegúrese de acoplar bien el equipo y de fijarlo con un cable de seguridad adecuado en el punto previsto a tal efecto (A). La inclinación máxima permitida de la máquina de niebla es de 30°. Para instalar y montar la máquina de niebla, tenga en cuenta las observaciones del punto «**¡CUIDADO!** INSTRUCCIONES IMPORTANTES EN RELACIÓN CON LAS MÁQUINAS DE NIEBLA» en las indicaciones de seguridad de este manual.



Indicaciones importantes de seguridad: El montaje en altura requiere mucha experiencia, incluido el cálculo de los valores límite de la carga de trabajo, el manejo del material de instalación utilizado y las comprobaciones de seguridad periódicas de todos los equipos y materiales de instalación. Si no está cualificado para ello, no intente realizar la instalación por su cuenta, recurra a una empresa profesional.

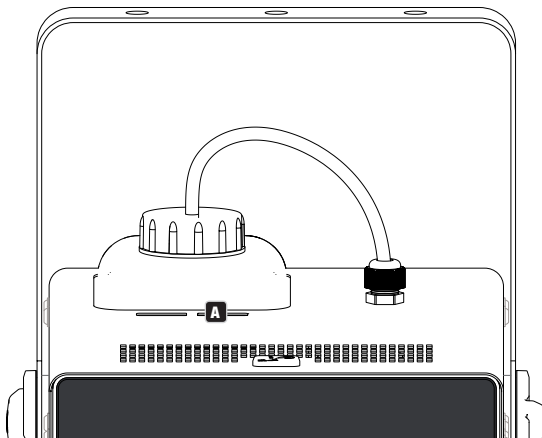

DATOS TÉCNICOS

Número de artículo:	CLPHANTOMF5
Clase de producto:	Máquina de niebla
Tipo:	Generador de niebla según el principio de vaporización
Tiempo de calentamiento:	Aprox. 4 minutos
Potencia del elemento calefactor:	1400 W
Volumen de emisión:	Aprox. 240 m ³ /min
Alcance del chorro de niebla:	Aprox. 5-6 m
Duración de la emisión:	Aprox. 8-12 s
Tiempo de recalentamiento:	Aprox. 15 s
Consumo de líquido:	Aprox. 90 ml/min
Volumen del bidón:	1,8 l
Control:	DMX512, mando a distancia con cable de 10 m
Entrada DMX:	XLR macho de 3 pines
Salida DMX:	XLR hembra de 3 pines
Modo DMX:	1 canal, 3 canales
Funciones DMX:	Emisión de niebla, intervalo de tiempo, duración de tiempo
Configuración del sistema:	Modo oscuro encendido/apagado (encendido/apagado de pantalla e iluminación del bidón)
Conexión para el mando a distancia con cable:	DIN hembra de 5 pines
Funciones del mando a distancia con cable:	Timer (Interval, Duration, Volume), emisión de niebla continua, emisión de niebla manual
Elementos de visualización del mando a distancia con cable:	Máquina de niebla lista para funcionar (LED verde), emisión de niebla continua (LED rojo), función de temporizador (Timer, LED amarillo)
Elementos de visualización:	Pantalla LED de 4 caracteres
Conexión al suministro eléctrico:	Cable de red de conexión fija con conector de red CEE 7/7
Tensión operativa:	230 V CA / 50-60 Hz
Fusible:	F8AL 250 V (5 x 20 mm)
Consumo de potencia:	1.450 W
Temperatura ambiente (en funcionamiento):	5 °C – 40 °C
Humedad relativa del aire:	<85 %, sin condensación
Material de la carcasa:	Metal
Color de la carcasa:	Bicolor negro y gris
Dimensiones (anchura x altura x profundidad):	250 x 150 x 420 mm
Peso (sin bidón):	7,9 kg
Accesorios (incluidos):	4 apoyos de goma. Incluidos bidón y mando a distancia con cable.

ENGLISH

DEUTSCH

FRANCAIS

ESPAÑOL

POLSKI

ITALIANO

DMX

DECLARACIÓN DEL FABRICANTE

GARANTÍA DEL FABRICANTE Y LIMITACIÓN DE RESPONSABILIDAD

Consulte nuestras condiciones de garantía y limitaciones de responsabilidad en: https://cdn-shop.adamhall.com/media/pdf/MANUFACTURERS-DECLARATIONS_CAMEO.pdf. En caso de necesitar servicio técnico, póngase en contacto con Adam Hall GmbH, Adam-Hall-Str. 1, 61267 Neu Anspach (Alemania); correo electrónico Info@adamhall.com; +49 (0)6081 / 9419-0.



ELIMINACIÓN CORRECTA DE ESTE PRODUCTO

(Aplicable en la Unión Europea y en los países europeos que dispongan de un sistema de recogida selectiva) El símbolo que aparece  sobre el producto o en la documentación adjunta indica que al final de la vida útil del equipo, no deberá desecharlo con los demás residuos domésticos, con el fin de evitar posibles efectos negativos en el medio ambiente y en la salud humana debidos al vertido incontrolado de desechos. La recogida selectiva ayuda a su posterior reciclaje y fomenta la reutilización sostenible de los componentes de este equipo. Si es un particular, póngase en contacto con el distribuidor donde adquirió este producto, o con el ayuntamiento, para informarse sobre el reciclaje adecuado de este equipo. Si es una empresa, póngase en contacto con su proveedor para informarse sobre los términos y condiciones de su contrato de compra-venta. Este producto no debe mezclarse con otros residuos industriales.

Conformidad CE

Adam Hall GmbH declara por la presente que este producto es conforme con las siguientes directivas (según sea aplicable):

R&TTE (1999/5/CE) o RED (2014/53/UE) a partir de junio de 2017

Directiva de baja tensión (2014/35/UE)

Directiva EMC (2014/30/UE)

RoHS (2011/65/UE)

Puede consultar la declaración de conformidad completa en www.adamhall.com.

También puede solicitarla a info@adamhall.com.

Gratulujemy wyboru!

To urządzenie zostało zaprojektowane i wyprodukowane przy zastosowaniu najwyższych kryteriów jakościowych w celu zapewnienia wieloletniej bezawaryjnej eksploatacji. Proszę starannie przeczytać niniejszą instrukcję obsługi, aby móc jak najszybciej zacząć użytkować ten produkt marki Cameo Light. Więcej informacji na temat Cameo Light znajdź Państwo na naszej stronie internetowej pod adresem WWW.CAMEOLIGHT.COM.

ŚRODKI OSTROŻNOŚCI

1. Należy dokładnie przeczytać niniejszą instrukcję.
2. Wszystkie informacje i instrukcje przechowywać w bezpiecznym miejscu.
3. Należy przestrzegać zaleceń.
4. Należy przestrzegać wszystkich wskazań ostrzegawczych. Nie wolno usuwać wskazań bezpieczeństwa ani innych informacji znajdujących się na urządzeniu.
5. Używać urządzenia wyłącznie w sposób zgodny z jego przeznaczeniem.
6. Stosować wyłączniki urządzeń do stosowania na zewnątrz – w przypadku instalacji stałych). Należy zadbać o prawidłową instalację uchwytów ściennych i ich odpowiednie zabezpieczenie. Zapewnić bezpieczną instalację urządzenia i upewnić się, że urządzenie nie spadnie.
7. Podczas instalacji przestrzegać obowiązujących w danym kraju przepisów bezpieczeństwa.
8. Urządzenie instalować i eksploatować z dala od grzejników, zasobników ciepła, pieców i innych źródeł ciepła. Zadbać o zainstalowanie urządzenia w taki sposób, aby zawsze było ono wystarczająco chłodzone i nie mogło ulec przegrzaniu.
9. Nie umieszczać na urządzeniu źródeł zapłonu, takich jak np. pałace się świece.
10. Nie wolno blokować szczelin wentylacyjnych.
11. Urządzenie zostało zaprojektowane wyłącznie do użytku w pomieszczeniach. Nie używać urządzenia w bezpośrednim sąsiedztwie wody (nie dotyczy specjalnych urządzeń do stosowania na zewnątrz – w takim przypadku należy przestrzegać podanych poniżej wskazań specjalnych). Urządzenie nie może mieć kontaktu z palnymi materiałami, płynami ani gazami.
12. Zabezpieczyć urządzenie przed wniknięciem kapiącej lub przyskającej wody. Nie wolno stawiać na urządzeniu pojemników napełnionych płynami, takich jak wazony czy naczynia z pićm.
13. Należy zadbać o to, aby do urządzenia nie wpadały żadne przedmioty.
14. Urządzenie można eksploatować tylko przy użyciu akcesoriów zalecanych i przewidzianych przez producenta.
15. Nie otwierać urządzenia ani nie dokonywać w nim zmian.
16. Po podłączeniu urządzenia sprawdzić wszystkie ciągi kablowe, aby zapobiec szkodom lub wypadkom np. w wyniku potknięcia.
17. Podczas transportu zadbać o to, aby urządzenie nie upadło, gdyż może to spowodować uszkodzenie mienia i obrażenia ciała.
18. Jeśli urządzenie nie działa prawidłowo, do jego wnętrza dostały się płyny lub przedmioty lub jeśli urządzenie zostało uszkodzone w inny sposób, należy je natychmiast wyłączyć i odłączyć od gniazda sieciowego (jeśli urządzenie jest aktywne). Naprawę takiego urządzenia może wykonać tylko autoryzowany personel specjalistyczny.
19. Do czyszczenia urządzenia stosować suchą ściereczkę.
20. Przestrzegać obowiązujących w danym kraju przepisów dotyczących usuwania odpadów. Podczas utylizacji opakowania oddzielić tworzywo sztuczne od papieru i tektury.
21. Worki z tworzywa sztucznego należy przechowywać w miejscu niedostępnym dla dzieci.

DOTYCZY URZĄDZEŃ Z ZASILANIEM SIECIOWYM:

22. UWAGA: jeśli kabel sieciowy urządzenia jest wyposażony w zestyk ochronny, należy go podłączyć do gniazda z przewodem uziemianym. Nigdy nie wolno dezaktywować przewodu uziemiającego kabla sieciowego.
23. Nie włączać urządzenia bezpośrednio po narażeniu go na silne wahania temperatury (np. po transporcie). Wilgoć i skropliny mogą uszkodzić urządzenie. Włączyć urządzenie dopiero wtedy, gdy osiągnie temperaturę pokojową.
24. Przed podłączeniem urządzenia do gniazda elektrycznego należy sprawdzić, czy napięcie i częstotliwość sieci elektrycznej odpowiada wartościom podanym na urządzeniu. Jeśli urządzenie jest wyposażone w przełącznik napięcia, należy podłączyć je do gniazda tylko wówczas, gdy wartości urządzenia odpowiadają wartościom sieci elektrycznej. Jeśli dołączony kabel sieciowy lub dołączony adapter sieciowy nie pasuje do gniazda elektrycznego, należy skontaktować się z elektrykiem.
25. Nie stawać na kablu sieciowym. Należy zadbać o to, aby kable przewodzące napięcie nie były zagięte przy gnieździe sieciowym, przy adapterze sieciowym ani przy gnieździe urządzenia.
26. Przy podłączaniu urządzenia zawsze należy zadbać o to, aby kabel sieciowy lub adapter sieciowy był zawsze łatwo dostępny. Odłączyć urządzenie od źródła zasilania, gdy nie jest ono używane lub gdy ma zostać poddane czyszczeniu. Zawsze należy wyjmować kabel sieciowy i adapter sieciowy z gniazda, chwytając za wtyczkę lub adapter, a nie za kabel. Nigdy nie dotykać kabla sieciowego i adaptera sieciowego mokrymi dłońmi.
27. W miarę możliwości nie włączać i wyłączać urządzenia w krótkich odstępach czasu, gdyż może to mieć negatywny wpływ na jego żywotność.
28. WAŻNA INFORMACJA: bezpieczniki należy wymieniać wyłącznie na bezpieczniki tego samego typu i o takich samych wartościach. Jeśli bezpiecznik stale się przepala, należy skontaktować się z autoryzowanym centrum serwisowym.
29. Aby całkowicie odłączyć urządzenie od sieci, należy wyjąć kabel sieciowy lub adapter sieciowy z gniazda.
30. Jeśli urządzenie jest wyposażone w przyłącze sieciowe Volex, konieczne jest odblokowanie odpowiedniej wtyczki urządzenia Volex, zanim będzie możliwe jej odłączenie. Oznacza to także, iż w wyniku pociągnięcia za kabel urządzenie może się przesunąć i spaść, co może spowodować obrażenia ciała i/lub inne szkody, dlatego ważne jest, aby przewody były odpowiednio poprowadzone.
31. W przypadku zagrożenia uderzeniem pioruna lub jeśli urządzenie przez dłuższy czas nie jest używane, należy wyjąć kabel sieciowy i adapter sieciowy z gniazda.

32. Instalacja urządzenia powinna odbywać się, gdy urządzenie nie jest podłączone do źródła zasilania (należy wyjąć wtyczkę z gniazda).
33. Kurz i inne wewnątrz urządzenia mogą je uszkodzić. W zależności od warunków otoczenia (kurz, nikotyna, opary itp.) urządzenie powinno być konserwowane lub czyszczone przez wykwalifikowanego specjalistę (usługa nieobjęta gwarancją), aby zapobiec przegrzaniu i nieprawidłowemu działaniu.

34. Odstęp od materiałów łatwopalnych musi wynosić co najmniej 0,5 m.

35. Powierzchnia przekroju poprzecznego przewodów zasilających większą liczbę urządzeń musi wynosić co najmniej 1,5 mm². W krajach Unii Europejskiej przewody muszą spełniać wymagania normy H05VV-F lub podobne wytyczne. Adam Hall oferuje odpowiednie przewody. Używając tych przewodów można podłączyć większą liczbę urządzeń przez złącze Power out i Power in kolejnego urządzenia. Należy upewnić się, że całkowity pobór mocy wszystkich podłączonych urządzeń nie przekracza wartości podanej w amperach na urządzeniu. Należy dopilnować, aby kable łączące poszczególne urządzenia były możliwie jak najkrótsze.

36. Urządzenie nie może być używane przez osoby (w tym dzieci) o ograniczonych możliwościach fizycznych, sensorycznych lub umysłowych, a także nieposiadające doświadczenia i wiedzy.

37. Należy poinstruować dzieci, aby nie bawiły się urządzeniem.

38. Jeśli przewód zasilający jest uszkodzony, nie należy używać urządzenia. Przewód zasilający należy wymienić na odpowiedni lub specjalny podzespół, który można uzyskać w autoryzowanym centrum serwisowym.



UWAGA:

Nigdy nie zdejmować pokrywy, gdyż grozi to porażeniem prądem. We wnętrzu urządzenia nie ma żadnych części, które mogłyby zostać naprawione bądź poddane czynnościom konserwacyjnym przez użytkownika. Czynności konserwacyjne i naprawy może przeprowadzać wyłącznie wykwalifikowany personel serwisowy.



Trójkąt równoboczny z symbolem błyskawicy sygnalizuje niez izolowane, niebezpieczne napięcie we wnętrzu urządzenia, które może spowodować porażenie prądem.



Trójkąt równoboczny z wykrzyknikiem oznacza ważne wskazówki dotyczące obsługi i konserwacji.



Ostrzeżenie! Ten symbol ostrzega przed gorącymi powierzchniami. Podczas użytkowania niektóre elementy mogą się nagrzać. Urządzenie można dotykać lub transportować dopiero po jego ostygnięciu (po odczekaniu co najmniej 10 minut).



Ostrzeżenie! To urządzenie przeznaczone jest do użytku do maksymalnej wysokości 2000 m n.p.m.



Ostrzeżenie! To urządzenie nie jest przewidziane do użytku w tropikalnych strefach klimatycznych.



UWAGA! WAŻNE WSKAZÓWKI DOTYCZĄCE WYTWORNIC DYMU!

1. Produkt jest przeznaczony do profesjonalnych zastosowań w organizacji imprez i nie nadaje się do użytku domowego!
2. Używaj wyłącznie płynu do wytwornic dymu firmy Cameo (na bazie wody). Nigdy nie wlewaj do kanistra urządzenia cieczy palnych! Zagrożenie wybuchem!
3. Przed wymianą kanistra lub napełnieniem go płynem do wytwarzania dymu odłącz urządzenie od sieci elektrycznej!
4. Używaj wytwornicy dymu wyłącznie w dobrze wietrzonych pomieszczeniach!
5. Nigdy nie zostawiaj włączonej wytwornicy dymu bez nadzoru!
6. Przed ustawieniem i montażem odłącz wytwornicę dymu od sieci elektrycznej i poczekaj, aż całkowicie ostygnie.
7. Podczas pracy urządzenia dysza wylotu dymu rozgrzewa się do bardzo wysokiej temperatury. Nie dotykaj dyszy podczas pracy urządzenia i zachowaj przynajmniej 50 cm odstęp! Przed przystąpieniem do czyszczenia i przed transportem upewnij się, że urządzenie całkowicie ostygło!
8. Wydośćający się z urządzenia dym jest gorący! Nigdy nie ustawiaj urządzenia dyszą wylotową w kierunku ludzi lub zwierząt! NIEBEZPIECZEŃSTWO OPARZENIA!
9. Bezpośrednio pod urządzeniem nie mogą przebywać żadne osoby ani zwierzęta. NIEBEZPIECZEŃSTWO OPARZENIA!
10. Nigdy nie ustawiaj urządzenia dyszą wylotową w kierunku otwartego ognia lub materiałów łatwopalnych!
11. Upewnij się, że inne urządzenia elektryczne i gniazda nie są narażone na bezpośrednie działanie strumienia mgły!
12. Przed dyszą wylotową może podczas pracy gromadzić się kondensat. Ostrożnie, istnieje niebezpieczeństwo poślizgu!
13. Czasami podczas pracy bez sterowania, jak również w krótkim czasie po wyłączeniu wytwornicy, mogą się wydostawać niewielkie ilości dymu.
14. Nie wolno narażać osób cierpiących na choroby układu oddechowego (np. alergików, astmatyków) na działanie sztucznej mgły.
15. Podczas używania wytwornicy dymu widoczność w pomieszczeniu nie może spaść poniżej ok. 2 metrów, tak aby osoby znajdujące się w nim zachowały orientację.
16. Przed rozpoczęciem transportu wyjmij z urządzenia pojemnik z płynem do wytwarzania dymu.
17. Wydobywająca się mgła może wyzwolić czujki dymu.
18. Trzymaj z dala od dzieci!

WPROWADZENIE

PROFESJONALNA WYTWORNICA DYMU

CLPHANTOMF5

FUNKCJE STEROWANIA

Sterowanie DMX 1-kanalowe i 3-kanalowe

Pilot przewodowy

CHARAKTERYSTYKA

Profesjonalna wytwornica dymu na płyn na bazie wody. Sterowanie DMX. W zestawie pilot przewodowy. Napięcie robocze 230 V AC / 50–60 Hz. Pobór mocy 1450 W.

PRZYŁĄCZA, ELEMENTY OBSŁUGI I WSKAŹNIKI

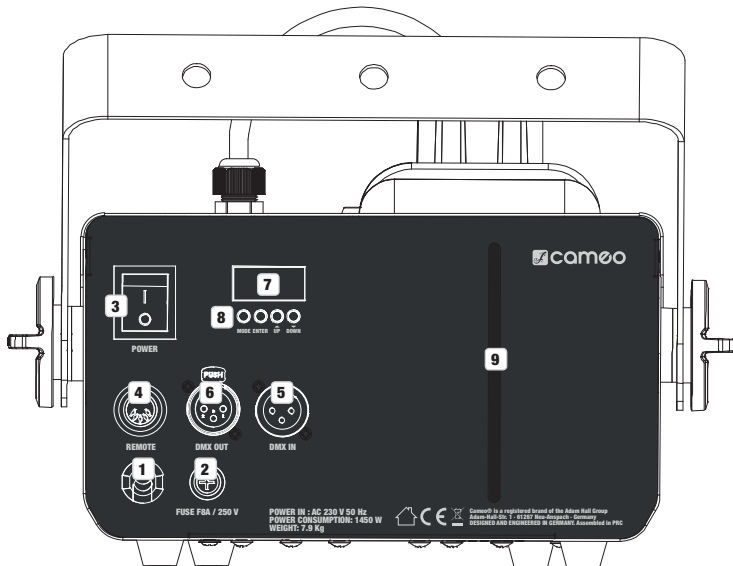

1 POWER IN

Podłączony na stałe kabel sieciowy z wtyczką CEE 7/7.

2 FUSE

Oprawa na czule bezpieczniki 5 x 20 mm. **WAŻNA WSKAZÓWKA:** bezpiecznik należy wymieniać tylko na bezpiecznik tego samego typu i o tych samych parametrach (patrz informacje nadrukowane na obudowie urządzenia). Jeżeli bezpiecznik zadziała wielokrotnie, zwróć się do autoryzowanego centrum serwisowego.

3 EIN/ AUS

Włącznik/ wyłącznik zasilania sieciowego urządzenia.

4 REMOTE

Żeńskie 5-pinowe gniazdo DIN do podłączenia pilota przewodowego (w zestawie).

5 DMX IN

Męskie 3-pinowe gniazdo XLR do podłączenia kontrolera DMX.

6 DMX OUT

3-stykowe złącze żeńskie XLR do przekazywania sygnału sterującego DMX.

7 WYŚWIETLACZ LED

4-znakowy wyświetlacz LED wyświetlający adres początkowy DMX i inne informacje.

8 PRZYCISKI

MODE – Naciśnij przycisk MODE, aby przejść do menu edycji. Po ponownym naciśnięciu przycisku MODE na ekranie wyświetli się adres początkowy DMX.

ENTER – Naciśnij przycisk ENTER, aby w menu edycji przejść o poziom niżej oraz aby potwierdzić wprowadzone zmiany ustawień.

UP/ DOWN – Przyciski UP i DOWN umożliwiają zmianę stanu lub wartości w wybranej pozycji menu, np. adresu początkowego DMX.

9 OKIENKO PODGLĄDOWE

Okienko podglądowe umożliwiające kontrolę napełnienia kanistra. Podświetlenie kanistra ułatwia kontrolę poziomu płynu. W fazie ogrzewania świecą ciągle czerwone diody LED; po zakończeniu fazy ogrzewania, gdy urządzenie jest gotowe do pracy, świecą niebieskie diody LED.

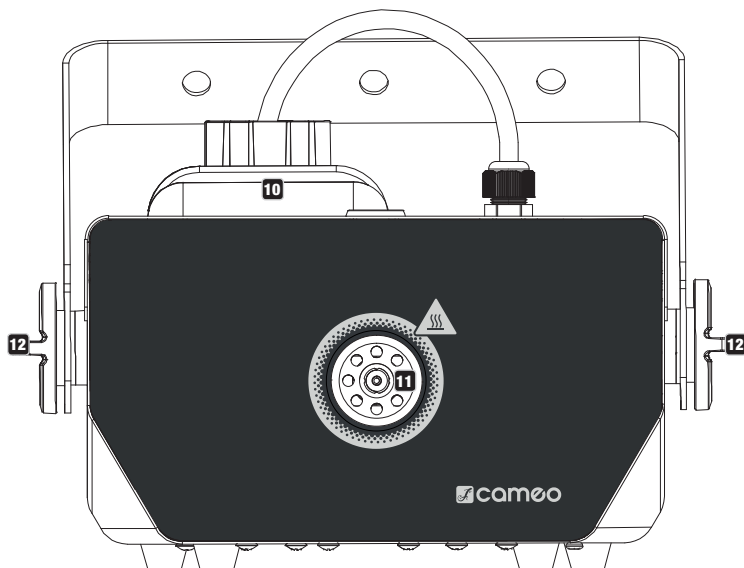
**10 KANISTER**

Kanister na płyn z nakrętką i wężem ssącym. Znajdujący się na zakończeniu węża ssącego filtr spiekany sprawia, że cząsteczki zanieczyszczeń nie dostają się do układu i że koniec węża znajduje się zawsze w najniższym punkcie kanistra. Przed napełnieniem kanistra odłącz urządzenie od prądu (wyjmij wszystkie wtyczki). Odczekaj, aż urządzenie ostygnie, aby nie doszło do poparzenia. Odkręć nakrętkę i wlej odpowiedni płyn do kanistra; nie dopuść, by płyn dostał się do wnętrza urządzenia (wyjmij kanister z wytwornicy dymu). Ponownie umieść wąż ssący w kanistrze, a następnie dokładnie zakręć nakrętkę. Nigdy nie uruchamiaj wytwornicy dymu, gdy w kanistrze nie ma płynu.

11 DYSZA WYLOTOWA DYMU

Dysza wylotowa wytwornicy dymu znajduje się z przodu urządzenia. Uwaga, bardzo gorące! Podczas instalacji i montażu urządzenia przestrzegaj zaleceń podanych w „Zasadach bezpieczeństwa” niniejszej instrukcji, w punkcie: „**UWAGA! WAŻNE WSKAZÓWKI DOTYCZĄCE WYTWORNIC DYMU!**”

12 ŚRUBY Z POKRĘTŁEM

Śruby z pokrętłem do regulacji uchwytu montażowego.

13 SZCELINY WENTYLACYJNE

Na górze urządzenia znajdują się szczeliny wentylacyjne. Aby zapobiec przegrzaniu się urządzenia, nie wolno zakrywać szczelin wentylacyjnych i należy zapewnić swobodną cyrkulację powietrza.

14 PUNKT ASEKURACYJNY

Punkt asekuracyjny do zabezpieczenia urządzenia w przypadku montażu na trawersie.

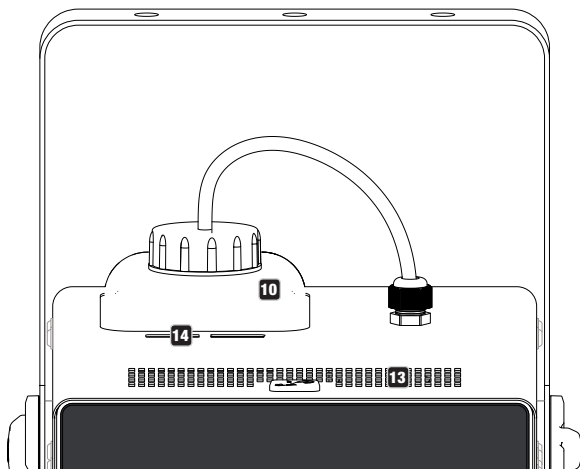

OBSŁUGA

UWAGI

- Przed pierwszym użyciu urządzenia usuń folię ochronną znajdującą się na przedzie.
- Po podłączeniu urządzenia do prądu rozpocznie się faza ogrzewania parownika (ok. 3 minut), podczas której na wyświetlaczu będzie widoczny napis „UP”. W tej fazie nie można włączyć emisji dymu. Po zakończeniu fazy ogrzewania, gdy do urządzenia zostanie podłączony kontroler DMX, na ekranie wyświetli się ostatnio ustawiony adres początkowy DMX. W trybie pracy z pilotem przewodowym na pilocie świeci zielona dioda LED. Tryb pracy z kontrolerem DMX ma pierwszeństwo przed trybem pracy z pilotem przewodowym.
- Przegroda na kanister z płynem jest oświetlona, co ułatwia sprawdzanie stanu napełnienia kanistra. W fazie ogrzewania czerwona dioda LED świeci ciągle. Po zakończeniu fazy ogrzewania, gdy urządzenie jest gotowe do pracy, świecą niebieskie diody LED. Regularnie sprawdzaj stan napełnienia kanistra, a w razie potrzeby uzupełnij płyn (po odłączeniu urządzenia od zasilania).
- Nie uruchamiaj wytwornicy dymu bez płynu.
- Aby usunąć resztki płynu z układu parownika wytwornicy dymu, co jest warunkiem długiej żywotności urządzenia, regularnie (co 60 godzin pracy) czyść układ parownika. Używaj do tego celu specjalnego płynu czyszczącego do wytwornicy dymu Cameo i postępuj zgodnie z instrukcjami na etykiecie butelki.

USTAWIANIE ADRESU STARTOWEGO DMX

Naciśnij przycisk MODE, aby przejść do menu edycji, a następnie naciśnij kilkakrotnie przycisk UP lub DOWN, aż na wyświetlaczu pojawi się pozycja „Addr”. Potwierdź przyciskiem ENTER, a następnie przyciskami UP i DOWN wybierz żądany adres początkowy DMX (przytrzymanie wciśniętego przycisku umożliwiła szybką zmianę wartości). Potwierdź wybór przyciskiem ENTER.

USTAWIANIE TRYBU DMX

Naciśnij przycisk MODE, aby przejść do menu edycji, a następnie naciśnij kilkakrotnie przycisk UP lub DOWN, aż na wyświetlaczu pojawi się pozycja „chnd” (Channel Mode). Potwierdź przyciskiem ENTER, a następnie przyciskami UP i DOWN wybierz żądany tryb pracy DMX (1ch/3ch). Potwierdź wybór przyciskiem ENTER.

WŁĄCZANIE/ WYŁĄCZANIE TRYBU ZACIEMNIENIA

W określonych sytuacjach oświetlenie kanistra oraz wyświetlacza może przeszkadzać. Dlatego w urządzeniu możesz włączyć tryb zaciemnienia, w którym oświetlenie kanistra i wyświetlacza jest wygaszone. Naciśnij przycisk MODE, aby przejść do menu edycji, a następnie naciśnij kilkakrotnie przycisk UP lub DOWN, aż na wyświetlaczu pojawi się pozycja „dArk” (Dark Mode). Potwierdź przyciskiem ENTER, a następnie przyciskami UP i DOWN wybierz pozycję „on”, aby włączyć zaciemnienie, lub „oFF”, aby je wyłączyć. Potwierdź dokonany wybór przyciskiem ENTER. Po włączeniu trybu zaciemnienia oświetlenie kanistra wyłączy się natychmiast, a oświetlenie wyświetlacza – po ok. 15 sekundach. Naciśnij któryś z przycisków, aby ponownie włączyć wyświetlacz.

OBSŁUGA PILOTEM PRZEWODOWYM

Obsługa pilotem przewodowym jest możliwa tylko wtedy, gdy do urządzenia nie jest podłączony aktywny kontroler DMX. Gdy przewód pilota zostanie podłączony do gniazda REMOTE, na wyświetlaczu pojawi się napis „con” (Controller). Zaświecenie się zielonej diody LED na pilocie oznacza, że faza ogrzewania dobiegła końca i wytworca dymu jest gotowa do pracy.

MANUAL – Przytrzymaj przycisk tak długo, jak chcesz, aby trwała emisja dymu. Pompa płynu będzie wtedy pracowała z maksymalną mocą.

CONT – Przycisk włączający ciągłą emisję dymu. Ilość dymu można ustawić pokrętkiem VOLUME. W tym trybie świeci czerwona dioda LED.

TIMER – Przycisk do programowania czasu emisji dymu. Ilość dymu można ustawić pokrętkiem VOLUME, przerwy między fazami emisji dymu pokrętkiem INTERVAL, a długość fazy emisji dymu pokrętkiem DURATION. W tym trybie świeci żółta dioda LED.

Funkcja ciągłej emisji dymu CONT ma pierwszeństwo przed funkcją programowanego czasu emisji dymu TIMER, a sterowanie ręczne MANUAL ma pierwszeństwo przed obiema pozostałymi funkcjami.



USTAWIANIE I MONTAŻ

Ustaw wytwornicę dymu w odpowiedniej pozycji na uprzednio zamontowanych gumowych nóżkach. Aby zamontować urządzenie na kratownicy, konieczny jest specjalny zacisk do kratownicy (dostępny jako opcja), przytwierdzony do uchwyty montażowego wytwornicy dymu. Upewnij się, że urządzenie jest solidnie przymocowane. Zabezpiecz urządzenie specjalną liną, przeciągając ją w przewidzianym do tego miejscu (A). Maksymalne dopuszczalne nachylenie wytwornicy dymu wynosi 30°. Podczas instalacji i montażu przestrzegaj zaleceń podanych w „Zasadach bezpieczeństwa” niniejszej instrukcji, w punkcie: „**UWAGA! WAŻNE WSKAZÓWKI DOTYCZĄCE WYTWORNIC DYMU!**”



Ważne zasady bezpieczeństwa: Montaż na wysokości wymaga dużego doświadczenia w zakresie obliczania limitów obciążenia, stosowanych materiałów instalacyjnych oraz okresowych przeglądów bezpieczeństwa wszystkich materiałów instalacyjnych i urządzeń. Użytkownik bez odpowiednich kwalifikacji nie powinien wykonywać instalacji samodzielnie, lecz skorzystać z pomocy profesjonalnych firm.

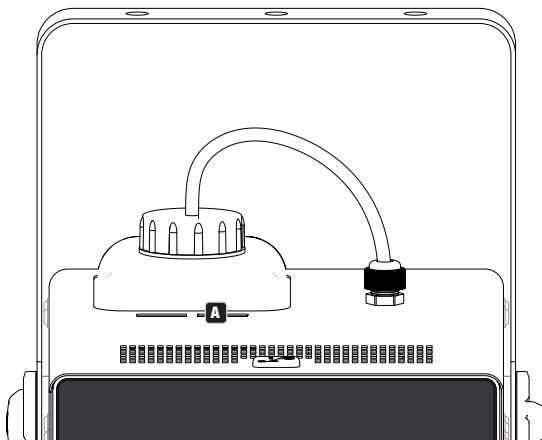

DANE TECHNICZNE

Numer artykułu:	CLPHANTOMF5
Rodzaj produktu:	Wytwornica dymu
Typ:	Wytwornica dymu oparta na zasadzie odparowywania
Czas nagrzewania:	ok. 4 minut
Moc elementu grzewczego:	1400 W
Ilość emitowanego dymu:	ok. 240 m ³ /min
Zasięg dymu:	ok. 5-6 m
Czas emisji dymu:	ok. 8-12 sek.
Czas ponownego ogrzewania:	ok. 15 sek.
Zużycie płynu:	ok. 90 ml/min
Pojemność kanistra:	1,8 l
Sterowanie:	DMX512, pilot przewodowy z kablem 10 m
Wejście DMX:	3-pinowe złącze męskie XLR
Wyjście DMX:	3-pinowe złącze żeńskie XLR
Tryb DMX:	1-kanalowy, 3-kanalowy
Funkcje DMX:	Emisja dymu, długość przerwy między fazami emisji dymu, długość fazy emisji dymu
Ustawienia systemu:	Tryb zaciemnienia (włączanie/ wyłączanie oświetlenia kanistra i wyświetlacza)
Gniazdo przewodu pilota:	5-pinowe złącze żeńskie DIN
Funkcje pilota przewodowego:	Timer (Interval, Duration, Volume), ciągła emisja dymu, ręczna emisja dymu
Wskaźniki na pilocie przewodowym:	Wytwornica gotowa do pracy (zielona dioda LED), ciągła emisja dymu (czerwona dioda LED), timer (żółta dioda LED)
Wskaźniki:	4-znakowy wyświetlacz LED
Złącze zasilania:	Podłączony na stałe kabel sieciowy z wtyczką CEE 7/7
Napięcie robocze:	230 V AC / 50-60 Hz
Bezpiecznik:	F8AL 250 V (5x20 mm)
Pobór mocy:	1450 W
Temperatura otoczenia (w czasie pracy):	5 °C – 40 °C
Wilgotność względna:	<85 %, bez kondensacji
Materiał obudowy:	Metal
Kolor obudowy:	Czarny/ szary
Wymiary (szer. x wys. x gł.):	250 x 150 x 420 mm
Masa (bez kanistra):	7,9 kg
Akcesoria (w zestawie):	4 gumowe nóżki. Kanister i pilot przewodowy w zestawie.

ENGLISH

DEUTSCH

FRANCAIS

ESPAÑOL

POLSKI

ITALIANO

DMX

DEKLARACJE PRODUCENTA

GWARANCJA PRODUCENTA I OGRANICZENIE ODPOWIEDZIALNOŚCI

Nasze aktualne warunki gwarancji i informacje dotyczące ograniczenia odpowiedzialności znajdują Państwo na stronie: https://cdn-shop.adamhall.com/media/pdf/MANUFACTURERS-DECLARATIONS_CAMEO.pdf. W razie konieczności skorzystania z serwisu proszę skontaktować się z firmą Adam Hall GmbH, Adam-Hall-Str. 1, 61267 Neu Anspach / e-mail Info@adamhall.com / +49 (0)6081 / 9419-0.



PRAWIDŁOWA UTYLIZACJA NINIEJSZEGO PRODUKTU

(Obowiązuje w Unii Europejskiej i innych krajach europejskich stosujących system sortowania odpadów) Niniejszy symbol na produkcie lub związanych z nim dokumentach wskazuje, iż urządzenie po zakończeniu okresu użytkowania nie może być utylizowane razem ze standardowymi odpadami domowymi, aby uniknąć szkód w środowisku lub szkód na osobie powstałych w wyniku niekontrolowanego usuwania odpadów. Niniejszy produkt należy utylizować oddzielnie od innych odpadów i przekazać do punktu recyklingu w celu ponownego wykorzystania użytych w nim materiałów w ramach idei zrównoważonego rozwoju. Klienci prywatni otrzymują informacje w zakresie przyjaznych dla środowiska możliwości usuwania odpadów od sprzedawcy, u którego produkt został zakupiony, lub w odpowiednich placówkach regionalnych. Użytkownicy będący przedsiębiorcami proszeni są o kontakt ze swoimi dostawcami i ewentualne sprawdzenie uzgodnionych umowie warunków utylizacji urządzeń. Niniejszy produkt nie może być utylizowany razem z innymi odpadami przemysłowymi.

Deklaracja zgodności CE

Firma Adam Hall GmbH niniejszym oświadcza, że produkt ten jest zgodny z następującymi dyrektywami (o ile mają zastosowanie):

dyrektywa w sprawie urządzeń radiowych i końcowych urządzeń telekomunikacyjnych (1999/5/WE) lub dyrektywa w sprawie urządzeń

radiowych (2014/53/UE) od czerwca 2017 r.

dyrektywa niskonapięciowa (2014/35/UE)

dyrektywa w sprawie kompatybilności elektromagnetycznej (2014/30/UE)

dyrektywa w sprawie ograniczenia stosowania niektórych niebezpiecznych substancji w sprzęcie elektrycznym i elektronicznym (2011/65/UE)

Pełna wersja deklaracji zgodności znajduje się na stronie internetowej www.adamhall.com.

Ponadto zapytania w tej sprawie można przesyłać na adres e-mail info@adamhall.com.

Avete fatto la scelta giusta!

Questo dispositivo è stato sviluppato e prodotto in conformità con elevati standard qualitativi che ne garantiscono il regolare funzionamento per molti anni. Leggete attentamente questo manuale d'uso per utilizzare al meglio il vostro nuovo prodotto Cameo Light. Per maggiori informazioni su Cameo Light consultare la nostra pagina Web WWW.CAMEOLIGHT.COM.

MISURE PRECAUZIONALI

1. Lesen S1. Leggere attentamente il presente manuale di istruzioni.
2. Conservare tutte le indicazioni e le istruzioni in un luogo sicuro.
3. Seguire le istruzioni.
4. Rispettare tutte le avvertenze. Non rimuovere dal dispositivo le indicazioni sulla sicurezza o altre informazioni.
5. Utilizzare il dispositivo solo nei modi previsti dal manuale.
6. Utilizzare esclusivamente stativi e fissaggi stabili e adatti (per installazioni fisse). Verificare che i supporti a parete siano installati e fissati a regola d'arte. Verificare che il dispositivo sia installato in modo stabile e non possa cadere.
7. Durante l'installazione, osservare le normative sulla sicurezza in vigore nel proprio Paese.
8. Non installare né azionare il dispositivo in prossimità di radiatori, accumulatori termici, stufe o altre fonti di calore. Accertarsi che il dispositivo sia sempre installato in modo che venga raffreddato a sufficienza e non possa surriscaldarsi.
9. Non appoggiare sul dispositivo fonti di combustione, quali candele accese.
10. Le fessure di areazione non devono essere bloccate.
11. Il dispositivo è destinato all'impiego esclusivamente in ambienti chiusi; non deve essere utilizzato nelle immediate vicinanze di acqua (questo punto non interessa i dispositivi specifici per l'esterno, per i quali valgono le indicazioni speciali riportate di seguito). Non portare mai il dispositivo a contatto con materiali, liquidi o gas infiammabili.
12. Accertarsi che all'interno del dispositivo non possa penetrare acqua per gocciolamento o spruzzo. Non collocare sul dispositivo oggetti contenenti liquidi, quali vasi, tazze o bicchieri.
13. Assicurarsi che non sia possibile la caduta di oggetti nel dispositivo.
14. Azionare il dispositivo esclusivamente con gli accessori appositamente consigliati e previsti dal produttore.
15. Non aprire né modificare il dispositivo.
16. Una volta collegato il dispositivo, verificare tutti i cavi per evitare danni o incidenti, ad esempio per inciampo.
17. Durante il trasporto, assicurarsi che il dispositivo non possa cadere e causare possibili danni a cose e/o persone.
18. Se il dispositivo non funzionasse più correttamente, vi fosse caduto sopra del liquido o un oggetto o fosse stato danneggiato in altro modo, spegnerlo immediatamente e staccare la spina (se si tratta di un dispositivo attivo). La riparazione del dispositivo deve essere affidata esclusivamente a personale qualificato autorizzato.
19. Per la pulizia del dispositivo utilizzare un panno pulito.
20. Rispettare le leggi sullo smaltimento in vigore nel Paese di installazione. Al momento di smaltire l'imballo, separare la plastica dalla carta e dal cartone.
21. I sacchetti di plastica devono essere tenuti lontani dalla portata dei bambini.

DISPOSITIVI CON ALLACCIAMENTO DI RETE:

22. **ATTENZIONE:** se il cavo di rete è dotato di contatto di protezione, deve essere collegato a una presa di rete con messa a terra. Non disattivare mai la connessione di messa a terra di un cavo di rete.
23. Non accendere il dispositivo subito dopo essere stato sottoposto a forti variazioni di temperatura (ad esempio dopo il trasporto). Umidità e condensa potrebbero danneggiare il dispositivo. Accendere il dispositivo solo dopo che ha raggiunto la temperatura ambiente.
24. Prima di collegare il dispositivo alla presa, controllare innanzitutto se la tensione e la frequenza della rete elettrica coincidono con i valori indicati sul dispositivo stesso. Nel caso di dispositivo munito di selettore di tensione, collegarlo alla presa unicamente se i valori del dispositivo coincidono con quelli della rete elettrica. Se il cavo di rete o l'adattatore di rete forniti in dotazione non sono compatibili con la presa, rivolgersi a un elettricista.
25. Non calpestare il cavo di rete. Accertarsi che i cavi sotto tensione, in particolare della presa di rete o dell'adattatore di rete, non vengano pizzicati.
26. Durante il cablaggio del dispositivo, verificare sempre che il cavo di rete e l'adattatore di rete siano costantemente accessibili. Staccare sempre il dispositivo dall'alimentazione di rete quando non è utilizzato o durante la pulizia. Per staccare dalla presa il cavo di rete e l'adattatore di rete, tirare sempre dalla spina o dall'adattatore e non dal cavo. Non toccare mai il cavo di alimentazione e l'alimentatore con le mani umide.
27. Evitare per quanto possibile di accendere e spegnere velocemente il dispositivo per non pregiudicarne la durata.
28. **NOTA IMPORTANTE:** Sostituire i fusibili esclusivamente con fusibili dello stesso tipo e valore. Se un fusibile continua a saltare, rivolgersi a un centro di assistenza autorizzato.
29. Per staccare completamente il dispositivo dalla rete elettrica, rimuovere il cavo di rete o l'adattatore di rete dalla presa.
30. Per staccare un dispositivo provvisto di presa Volex, è prima necessario sbloccare la relativa spina Volex del dispositivo stesso. Tirando il cavo di rete, però, il dispositivo potrebbe spostarsi e cadere, provocando danni alle persone o di altro genere. Prestare quindi la più scrupolosa attenzione durante la posa dei cavi.
31. In caso di pericolo di caduta di fulmine, o se il dispositivo rimane inutilizzato a lungo, staccare sempre il cavo di rete e l'adattatore di rete dalla presa.
32. L'installazione del dispositivo deve essere realizzata unicamente in assenza di tensione (staccare la spina dalla rete elettrica).
33. Polvere e depositi di altra natura all'interno del dispositivo possono danneggiarlo. A seconda delle condizioni ambientali (polvere, nicotina, nebbia ecc.) il dispositivo deve essere sottoposto a regolari interventi di manutenzione e pulizia da parte di personale specializzato (senza garanzia, interventi a carico del proprietario) per evitare surriscaldamento e malfunzionamenti.

34. La distanza dai materiali infiammabili deve essere di almeno 0,5 m.

35. I cavi di rete utilizzati per l'alimentazione elettrica di più dispositivi devono avere una sezione di almeno 1,5 mm². I cavi impiegati nell'Unione Europea devono essere di tipo H05VV-F o simile. Adam Hall offre cavi idonei. Tali cavi consentono di collegare più dispositivi dalla presa di uscita POWER OUT di un apparecchio alla presa POWER IN di un altro dispositivo. La potenza assorbita complessivamente da tutti i dispositivi non deve superare il valore indicato (v. stampigliatura sul dispositivo stesso). Aver cura di mantenere i cavi di rete quanto più possibile corti.

36. Il dispositivo non deve essere utilizzato da persone (compresi i bambini) con capacità fisiche, sensoriali o mentali limitate o con scarsa esperienza e conoscenza.

37. I bambini devono essere istruiti a non giocare con il dispositivo.

38. Se il cavo di alimentazione del dispositivo è danneggiato, quest'ultimo non deve essere utilizzato. Il cavo di alimentazione deve essere sostituito con un cavo appropriato o un'unità speciale da un centro di assistenza autorizzato.



ATTENZIONE:

non togliere mai il coperchio di protezione perché sussiste il pericolo di scosse elettriche. L'interno del dispositivo non contiene parti che possono essere riparate o sottoposte a manutenzione da parte dell'utente. Per gli interventi di manutenzione e di riparazione rivolgersi esclusivamente a personale qualificato.



Il triangolo equilatero con il simbolo del lampo segnala la presenza di tensioni pericolose non isolate all'interno dell'apparecchio che possono causare scosse elettriche.



Il triangolo equilatero con punto esclamativo segnala la presenza di importanti informazioni relative all'uso e alla manutenzione.



Avvertimento! Questo simbolo indica superfici calde. Alcune parti della cassa potrebbero scaldarsi durante l'impiego. Dopo aver usato l'apparecchiatura, lasciarla raffreddare per almeno 10 minuti prima di toccarla o trasportarla.



Avvertimento! Questo dispositivo è destinato per l'utilizzo a un'altitudine non superiore ai 2.000 metri sul livello del mare.



Avvertimento! Questo dispositivo non è destinato all'uso nei climi tropicali.



ATTENZIONE! INFORMAZIONI IMPORTANTI SULLE MACCHINE DEL FUMO!

1° Il prodotto è stato progettato per l'uso professionale nell'ambito della tecnologia per eventi e non è adatto per l'uso domestico!

2° Utilizzare esclusivamente il liquido effetto nebbia Cameo (a base d'acqua) e non versare mai liquidi infiammabili nella tanica! Pericolo di esplosione!

3° Staccare la macchina del fumo dalla rete prima di sostituire la tanica o di rabboccare il fluido!

4° Utilizzare la macchina del fumo soltanto in ambienti ben aeraggiati!

5° Sorvegliare sempre il funzionamento della macchina del fumo!

6° Scollegare la macchina del fumo dalla rete prima della messa in opera e del montaggio e assicurarsi che la macchina del fumo si sia completamente raffreddata.

7° Durante l'uso, l'ugello di uscita del fumo raggiunge temperature molto elevate. Non toccare mai l'ugello di uscita durante l'uso e mantenere una distanza minima di 50 cm! Prima di effettuare le operazioni di pulizia e del trasporto assicurarsi che il dispositivo si sia completamente raffreddato!

8° Non esporre mai le persone affette da malattie respiratorie (ad es. soggetti allergici, asmatici) al fumo artificiale.

9° Controllare che persone e animali non possano mai stazionare direttamente sotto alle macchine del fumo! PERICOLO DI USTIONI!

10° Non orientare mai l'ugello di uscita del fumo verso fiamme libere e materiali infiammabili!

11° Assicurarsi che gli altri dispositivi elettrici e le prese elettriche non siano mai esposti al flusso diretto del fumo!

12° Davanti all'ugello di uscita del fumo, è possibile che durante il funzionamento si accumulino del fluido a seguito della condensazione. Attenzione, pericolo di scivolamento!

13° Occasionalmente, durante il funzionamento, potrebbero fuoriuscire piccole quantità di fumo, anche se non è stato impartito il comando. Ciò può capitare anche poco dopo che la macchina del fumo è stata spenta.

14° Non esporre mai le persone affette da malattie respiratorie (ad es. soggetti allergici, asmatici) al fumo artificiale.

15° Quando si utilizzano macchine del fumo, assicurarsi che la visibilità nel locale non scenda al di sotto di ca. 2 metri, in modo che le persone nel locale possano comunque orientarsi in sicurezza.

16° Svuotare la tanica del liquido prima del trasporto.

17° La fuoriuscita del fumo può innescare i rilevatori antincendio.

18° Tenere lontano dalla portata dei bambini!

INTRODUZIONE

MACCHINA DEL FUMO PROFESSIONALE

CLPHANTOMF5

FUNZIONI DI CONTROLLO

Controller DMX a 1 e a 3 canali

Telecomando via cavo

CARATTERISTICHE

Macchina del fumo professionale per liquido effetto nebbia a base acquosa. Controllo DMX. Con telecomando via cavo. Tensione di esercizio 230 V AC / 50-60 Hz. Potenza assorbita 1450 W.

CONNESSIONI, ELEMENTI DI COMANDO E DI VISUALIZZAZIONE

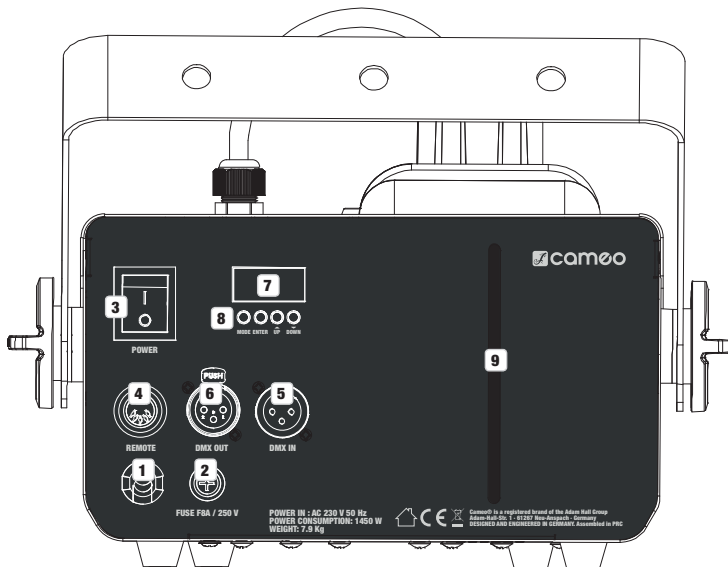

1 POWER IN

Cavo di alimentazione fisso con spina CEE 7/7.

2 FUSE

Portafusibili per microfusibili (5 x 20 mm). **NOTA IMPORTANTE:** Sostituire il fusibile esclusivamente con un fusibile dello stesso tipo e con gli stessi valori (v. stampigliatura sull'alloggiamento). Se il fusibile continua a saltare, rivolgersi a un centro di assistenza autorizzato.

3 ON / OFF

Interruttore di accensione/spengimento dell'alimentazione elettrica del dispositivo.

4 REMOTE

Presca DIN femmina a 5 poli per il collegamento del telecomando via cavo (in dotazione).

5 DMX IN

Connettore XLR maschio a 3 poli per il collegamento di un controller DMX.

6 DMX OUT

Connettore XLR femmina a 3 poli per il reindirizzamento del segnale di controllo del DMX.

7 DISPLAY LED

Display LED a 4 cifre per la visualizzazione dell'indirizzo di avvio DMX e altre informazioni.

8 TASTI DI COMANDO

MODE - Premere MODE per accedere al menu operativo, quindi premere di nuovo su MODE per visualizzare l'indirizzo di avvio DMX sul display.

ENTER - Premere su ENTER per scendere di un livello nel menu operativo e per confermare modifiche di valori o stati.

UP / DOWN - Usare i tasti UP e DOWN per modificare il valore (per es. l'indirizzo di avvio DMX) o lo stato in una voce di menu.

9 FINESTRELLA

Finestrella per il controllo del livello della tanica. La tanica è illuminata per facilitare il controllo del livello del liquido. Nella fase di riscaldamento i LED sono accesi con luce rossa fissa. Terminata la fase di riscaldamento, si accendono i LED blu e il dispositivo è pronto per l'uso.

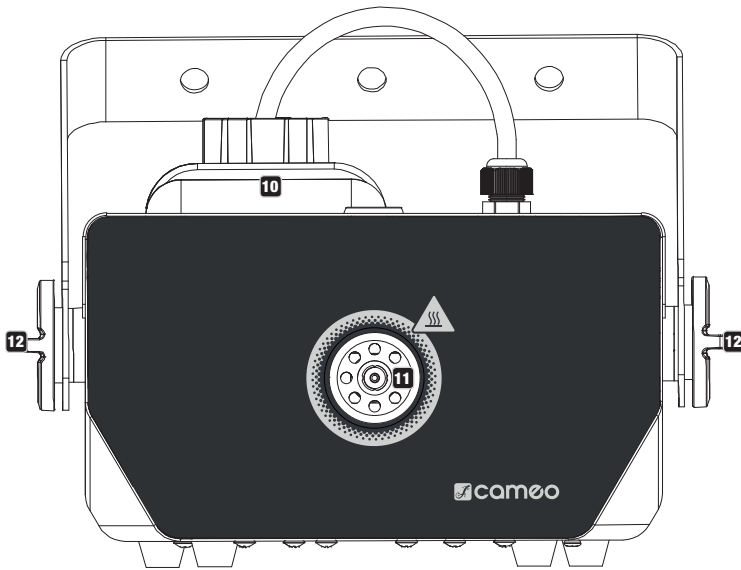
**10 TANICA**

Tanica di liquido con coperchio a vite e flessibile di aspirazione. Il filtro sinterizzato all'estremità del tubo di aspirazione assicura che le particelle di sporcizia non penetrino nel sistema e che l'estremità del tubo si trovi sempre nel punto più basso della tanica. Staccare tutti i poli della macchina del fumo dalla prima del riempimento della tanica (staccare il connettore). Lasciare raffreddare sufficientemente la macchina onde prevenire il rischio di incendio. Svitare il coperchio della tanica e riempire con il liquido effetto nebbia adatto prestando attenzione che esso non possa penetrare all'interno del dispositivo (rimuovere la tanica dalla macchina del fumo). Rimettere il flessibile di aspirazione nella tanica e chiuderla accuratamente con il suo coperchio. Non mettere mai in funzione la macchina del fumo senza liquido effetto nebbia.

11 UGELLO DI USCITA FUMO

L'ugello di uscita fumo si trova sul lato anteriore della macchina del fumo. Attenzione, temperatura elevata! Durante l'installazione e il montaggio della macchina del fumo seguire le indicazioni riportate al punto **"ATTENZIONE! INDICAZIONI IMPORTANTI RELATIVE ALLE MACCHINE DEL FUMO!"** in queste indicazioni sulla sicurezza.

12 VITI A MANOPOLA

Viti a manopola per il fissaggio della staffa di montaggio.

13 FESSURE DI VENTILAZIONE

Sul lato superiore del dispositivo si trovano alcune fessure di ventilazione. Verificare che le fessure di ventilazione non vengano coperte e che l'aria possa circolare liberamente.

14 PUNTO DI FISSAGGIO

Punto di fissaggio per fissare il dispositivo durante il montaggio su traversa.

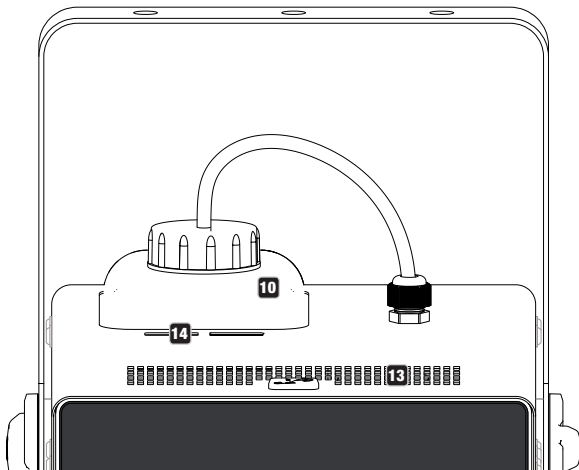

UTILIZZO

OSSERVAZIONI

- Rimuovere la pellicola di protezione dal lato anteriore della macchina del fumo prima del primo utilizzo.
- Dopo il collegamento alla rete elettrica avviene la fase di riscaldamento del vaporizzatore (ca. 3 minuti). Durante questo tempo sul display compare "UP" e l'erogazione del fumo non può essere avviata. Al termine della fase di riscaldamento, non appena si collega un controller DMX al dispositivo, sul display comparirà l'indirizzo di avvio DMX impostato in precedenza. In caso di uso tramite telecomando via cavo, il LED verde sul telecomando si accende. Il funzionamento tramite controller DMX ha la priorità su quello tramite telecomando via cavo.
- Il vano della tanica del liquido dispone di illuminazione per facilitare il controllo del livello di riempimento. Nella fase di riscaldamento i LED sono accesi con luce rossa fissa. Terminata la fase di riscaldamento, si accendono i LED blu e il dispositivo è pronto per l'uso. Controllare il livello a intervalli regolari e rabboccare il liquido effetto nebbia secondo necessità (staccare il dispositivo dalla rete elettrica prima di procedere con il rabbocco).
- Non mettere in funzione la macchina del fumo senza liquido effetto nebbia.
- Per rimuovere i residui di fluido dal sistema di evaporazione della vostra macchina del fumo e garantirne una lunga durata in esercizio, pulire il sistema di evaporazione a intervalli regolari (ca. ogni 60 ore di esercizio). Utilizzare lo speciale detergente liquido Cameo per macchine del fumo e seguire le istruzioni riportate sull'etichetta della bottiglia.

IMPOSTAZIONE DELL'INDIRIZZO DI AVVIO DMX

Premere su MODE per accedere al menu operativo, quindi premere ripetutamente su UP o DOWN fino a quando sul display comparirà la voce di menu "Addr". Confermare con ENTER e selezionare l'indirizzo DMX desiderato mediante i tasti UP o DOWN (tenere premuto per una modifica rapida del valore) e confermare la selezione premendo su ENTER.

IMPOSTAZIONE DELLA MODALITÀ DI FUNZIONAMENTO DMX

Premere su MODE per accedere al menu operativo, quindi premere ripetutamente su UP o DOWN fino a quando sul display comparirà la voce di menu "chnd" (Channel Mode). Confermare con ENTER e selezionare la modalità di funzionamento DMX desiderata mediante i tasti UP o DOWN (1 ch / 3 ch). Confermare la scelta con ENTER.

ATTIVAZIONE / DISATTIVAZIONE DELLA MODALITÀ NOTTURNA

In determinate situazioni l'illuminazione della tanica e il display illuminato possono creare disturbi. È possibile attivare la modalità notturna per interrompere l'illuminazione della tanica e del display. Premere su MODE per accedere al menu operativo, quindi premere ripetutamente su UP o DOWN fino a quando sul display comparirà la voce di menu "dArk". Confermare con ENTER e selezionare "on" per attivare la modalità notturna e "OFF" per disattivarla mediante i tasti UP o DOWN. Confermare la scelta con ENTER. Durante l'attivazione della modalità notturna l'illuminazione della tanica si accende immediatamente, mentre il display dopo circa 15 secondi. Premere uno dei tasti di comando per riattivare il display.

UTILIZZO CON TELECOMANDO VIA CAVO

Il funzionamento con telecomando via cavo è possibile solo se nessun controller DMX attivo è collegato al dispositivo. Una volta collegato il telecomando via cavo alla relativa presa REMOTE, sul display sarà visualizzato "con" (Controller). La fase di riscaldamento si conclude non appena si accende l'indicatore LED verde sul telecomando e la macchina del fumo è pronta per l'uso.

MANUAL - Tenere premuto il tasto per tutto il tempo in cui si intende erogare il fumo. La pompa del liquido sarà azionata alla massima potenza.

CONT - Interruttore per l'erogazione continua del fumo. La quantità di fumo può essere preimpostata tramite il regolatore VOLUME. L'indicatore LED rosso resta acceso fintanto che questa modalità di funzionamento è attiva.

TIMER - Interruttore per l'erogazione di fumo a tempo. La quantità di fumo può essere preimpostata tramite il regolatore VOLUME. L'intervallo di tempo viene impostato con il regolatore INTERVAL e la durata dell'erogazione del fumo con il regolatore DURATION. L'indicatore LED giallo resta acceso fintanto che questa modalità di funzionamento è attiva.

La funzione di erogazione continua del fumo CONT ha la priorità sulla funzione a tempo TIMER, mentre il comando manuale MANUAL ha la priorità su entrambe le funzioni precedenti.



INSTALLAZIONE E MONTAGGIO

Collocare la macchina del fumo in una posizione adeguata sui piedini in gomma premontati. Il montaggio a una traversa avviene per mezzo di un morsetto opzionale per traverse da fissare alla staffa di montaggio della macchina del fumo. Collegare saldamente il tutto e fissare il dispositivo con un cavo di sicurezza idoneo nella posizione prevista (A). L'inclinazione massima ammissibile della macchina del fumo è di 30°. Durante l'installazione e il montaggio seguire le indicazioni riportate al punto **"ATTENZIONE! INDICAZIONI IMPORTANTI RELATIVE ALLE MACCHINE DEL FUMO!"** in queste indicazioni sulla sicurezza.



Importanti indicazioni sulla sicurezza: Il montaggio sopratesta richiede una vasta esperienza, incluso il calcolo dei valori limite del carico di lavoro, il materiale di installazione utilizzato e la verifica periodica della sicurezza di tutti i materiali di installazione e dei dispositivi. Se non si dispone di queste qualifiche, non cercare di effettuare l'installazione da sé, ma ricorrere all'ausilio di aziende professionali.

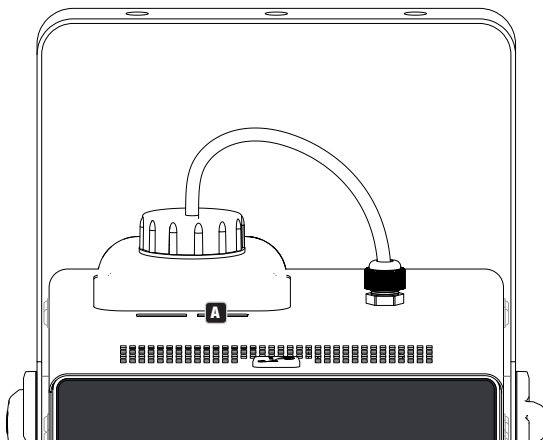

DATI TECNICI

Codice articolo:	CLPHANTOMF5
Tipologia di prodotto:	Macchina del fumo
Tipo:	Macchina del fumo basata sul principio di evaporazione
Tempo di riscaldamento:	ca. 4 minuti
Potenza dell'elemento riscaldante:	1400 W
Volume di erogazione:	ca. 240 m ³ /min
Portata erogazione del fumo:	ca. 5-6 m
Durata dell'erogazione:	ca. 8-12 s
Tempo necessario per il riscaldamento successivo:	ca. 15 s
Consumo di fluido:	ca. 90 ml/min
Capacità della tanica:	1,8 l
Comando:	DMX512, telecomando via cavo con 10 m di cavo
Ingresso DMX:	XLR maschio a 3 poli
Uscita DMX:	XLR femmina a 3 poli
Modalità DMX:	1 canali, 3 canali
Funzioni DMX:	Erogazione fumo, intervallo timer, durata timer
Impostazioni di sistema:	modalità notturna On/Off (illuminazione display e tanica On/Off)
Collegamento per telecomando via cavo:	DIN femmina a 5 poli
Funzioni telecomando via cavo:	Timer (Interval, Duration, Volume), erogazione continua del fumo, erogazione manuale del fumo
Elementi di visualizzazione del telecomando via cavo:	macchina del fumo pronta per l'uso (LED verde), erogazione continua di fumo (LED rosso), funzione timer (LED giallo)
Elementi di visualizzazione:	display LED a 4 cifre
Collegamento alimentazione elettrica:	Cavo di alimentazione fisso con connettore CEE 7/7
Tensione di esercizio:	230 V AC / 50-60 Hz
Fusibile:	F8AL 250 V (5x20 mm)
Potenza assorbita:	1450 W
Temperatura ambiente (in esercizio):	DA 5 °C a 40°C
Umidità relativa dell'aria:	< 85%, senza condensa
Materiale cassa:	Metallo
Colore cassa:	Bicolore nero / grigio
Ingombro (L x H x P):	250 x 150 x 420 mm
Peso (senza tanica):	7,9 kg
Accessori (inclusi):	4 piedini in gomma. Tanica e telecomando via cavo in dotazione.

ENGLISH

DEUTSCH

FRANCAIS

ESPAÑOL

POLSKI

ITALIANO

DMX

DICHIARAZIONI DEL PRODUTTORE

MANUFACTURER'S WARRANTY & LIMITATION OF LIABILITY

Le nostre attuali condizioni di garanzia e la limitazione di responsabilità sono consultabili alla pagina: https://cdn-shop.adamhall.com/media/pdf/MANUFACTURERS-DECLARATIONS_CAMEO.pdf. In caso di assistenza, rivolgersi a Adam Hall GmbH, Adam-Hall-Str. 1, 61267 Neu Anspach / E-mail Info@adamhall.com / +49 (0)6081 / 9419-0.



CORRETTO SMALTIMENTO DEL PRODOTTO

(In vigore nell'Unione Europea e in altri Paesi europei in cui si attui la raccolta differenziata) Questo simbolo apposto sul prodotto o sui relativi documenti indica che, per evitare danni all'ambiente e alle persone causati da uno smaltimento incontrollato dei rifiuti, alla fine del suo ciclo di vita l'apparecchio non deve essere smaltito insieme ai normali rifiuti domestici. Il prodotto deve quindi essere smaltito separatamente da altri rifiuti e riciclato nell'ottica dell'incentivazione di cicli economici sostenibili. I clienti privati possono richiedere informazioni sulle possibilità di smaltimento ecosostenibile al rivenditore presso il quale è stato acquistato il prodotto o presso le autorità regionali competenti. I clienti aziendali devono invece contattare il proprio fornitore e controllare le eventuali condizioni contrattuali inerenti allo smaltimento degli apparecchi. Questo prodotto non deve essere smaltito assieme ad altri rifiuti industriali.

Conformità CE

Con la presente Adam Hall GmbH dichiara che questo prodotto soddisfa le seguenti direttive (ove pertinente):

Direttiva R&TTE (1999/5/CE) e RED (2014/53/UE) da giugno 2017

Direttiva bassa tensione (2014/35/CE)

Direttiva CEM (2014/30/UE)

RoHS (2011/65/UE)

La dichiarazione di conformità completa è reperibile al sito www.adamhall.com.

Per ulteriori informazioni è inoltre possibile scrivere a info@adamhall.com.

DMX CONTROL / DMX STEUERUNG / PILOTAGE DMX / CONTROL DMX / STEROWANIE DMX / CONTROLLO DMX

1-CH Mode					
CH1	Output volume	000	–	005	No output
		006	–	255	1 – 100 % output

3-CH Mode					
CH1	Output volume	000	–	005	No output
		006	–	255	1 – 100 % output
CH2	Timer interval	000	–	005	No interval (permanent on)
		006	–	255	0,1 – 60 sec interval
CH3	Timer duration	000	–	255	0,1 – 60 sec duration

ENGLISH

DEUTSCH

FRANCAIS

ESPAÑOL

POLSKI

ITALIANO

DMX

